

# ES ÖFFNET SICH DIE WELT DER TÜREN



Türenkatalog 2021 | 2022

BITTE  
TAGESAKTUELLE  
PREISANPASSUNGEN  
BEACHTEN!



[burger-holzzentrum.de/preise-tueren](http://burger-holzzentrum.de/preise-tueren)



CPL-Türen | Weißlacktüren | Furniertüren | Massivholztüren  
Ganzglastüren | Beschläge | Aluminiumzargen | Stahltüren | Stahlzargen

[www.burger-holzzentrum.de](http://www.burger-holzzentrum.de)  
[shop.burger-holzzentrum.de](http://shop.burger-holzzentrum.de)

## INHALT Türenkatalog 2021 | 2022

### CPL

ASTRA CPL Weiß	6-7
ASTRA CPL längs	8-9
ASTRA CPL quer / Uni	10-11
ASTRA CPL Effektwelt	12-13
ASTRA CPL Lichtausschnitt	14-15
ASTRA CPL Linea Art	16-17
ASTRA CPL Technik	18-19
GARANT CPL längs	20-21
GARANT CPL quer	22-23
GARANT CPL Uni / Premiumkante	24-25
GARANT G-TEC®	26-27
GARANT CPL Lichtausschnitt	28-29
GARANT CPL Corona	30-31
PROFILINE CPL längs	32-33
PROFILINE CPL quer	34-35
PROFILINE CPL Uni	36-37
PROFILINE CPL Lichtausschnitt	38-39
PROFILINE CPL Lisene	40-41
PROFILINE CPL Rahmendesign	42-43
CPL Farben Übersicht	44-45

### WEISSLACK

GARANT Weißlack	46-47
GARANT Aura	48-49
GARANT Riva	50-51
GARANT Como	52-53
GARANT Milano	54-55
GARANT Parma	56-57
PROFILINE Rille / V-Fuge	58-61

### ECHTLACK

HGM Echtlack	63-64
HGM White Line / Weiss Art	64-65
HGM Lines Art	66-67
HGM Classique Nouveau light	68-69
HGM Classique Nouveau	70-71
HGM Park Lane	72-73
DANA Modus	74-75

### ECHTHOLZ

HGM Echtholz	76-85
KONOLD Echtholz	86-89
DANA Struktura	90-91
DANA Quer / Zubehör	92-93
JELDWEN Massivholztüren	94-95
KONOLD WABU	96-103

### GANZGLASTÜREN

licht & harmonie ESG	104-111
licht & harmonie linesPlus ESG	112-113
licht & harmonie VSG	114-117
licht & harmonie Beschlag	118-121
licht & harmonie Schiebetür ESG	122-127

### ALUZARGEN / STAHLTÜREN

aluminImpulse	128-129
Stahltüren	130-131

### BESCHLÄGE

KARCHER Drücker	132-137
Formspiele Drücker	138-142



ASTRA Fachwerk Eiche Natur quer CPL



ASTRA Pinea Snow quer, stumpf einschlagend

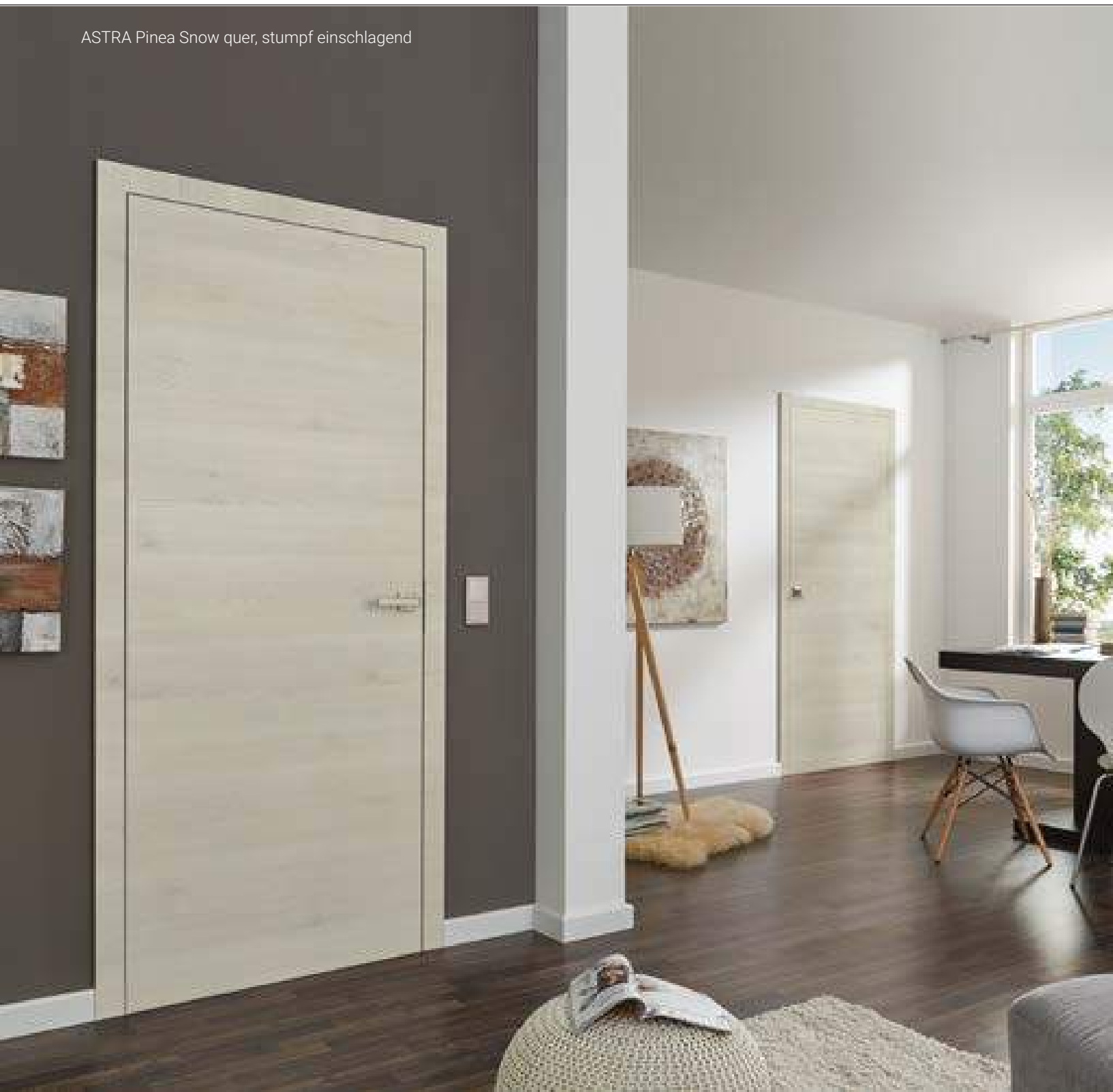

CPL-VORTEILE



LICHTECHT



HITZEFEST



## HART IM NEHMEN

Die BURGER Lifestyle CPL Türen sind hart im Nehmen. Ihre Oberfläche ist besonders pflegeleicht und unempfindlich. So können ihnen Hitze, Sonnenstrahlen, ja sogar Zigaretten- glut nichts anhaben.

Die Laminatoberflächen sind von der Natur inspiriert und sowohl optisch als auch haptisch kaum von ihrem Echtholz Vorbild zu unterscheiden. Gerade die neuen Oberflächen machen Jahresringe oder Äste fühl- und sehbar.



LEICHTES REINIGEN



KRATZFEST



UNEMPFINDLICH

Es gibt zwei Wörter, die dir im Leben  
viele Türen öffnen werden:  
Drücker und Ziehen



### ASTRA CPL WEIß TÜRELEMENT GEFÄLZT

Weißlack ähnl. RAL 9010 CPL / Verkehrsweiß ähnl. RAL 9016 CPL  
Elementpreis gefälzte Ausführung 1985 x 860 x 140 mm  
Türblatt Röhrenspankern Smart<sup>2</sup>-Kante  
Zarge Smart<sup>2</sup>-Kante 60 mm Bekleidungsbreite  
Zargenverstellbereich -5/+15mm  
DIN-Maße: Höhe 1985 – Breite 610, 735, 860, 985 mm  
Zargentiefe 80, 100, 120, 140, 160 mm

238.-

#### MEHRPREISE

Zargentiefe 180, 200, 220 mm

Zargentiefe 240, 270 mm

Zargentiefe 290, 310, 330 mm

WC-Schloss

3-teiliges Band V4426WF vernickelt

Elementhöhe 2110 mm

14.-

29.-

54.-

10.-

18.-

10%

## NULLFUGE

### STUMPFE AUSFÜHRUNG IN PERFEKTION

Bei stumpfen ASTRA-Türen mit CPL Weißlack-Oberflächen kommt eine innovative Kantentechnologie zum Einsatz. Dadurch wird eine praktisch unsichtbare Verbindung der Oberflächenmaterialien im Kantenbereich erzielt. Durch die ASTRA-“NULLFUGE” wirkt das stumpfe Türblatt wie aus einem Stück. Als passende Zarge für stumpfe Türen hat sich die Zarge mit smart<sup>2</sup>Kante bewährt.

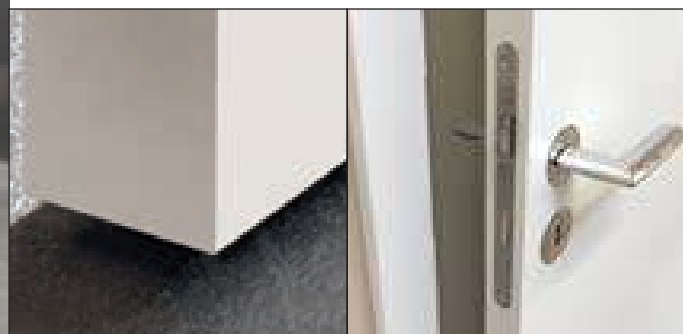
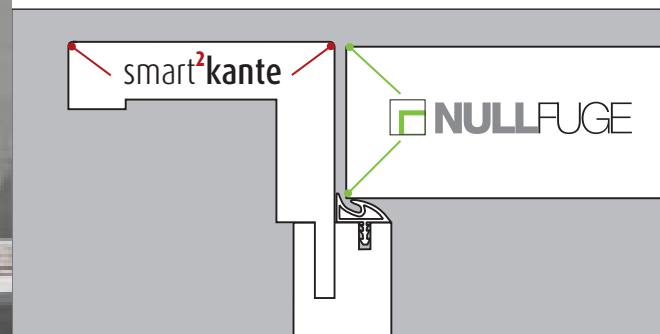

#### ASTRA CPL WEISS TÜRELEMENT STUMPF

Weißlack ähnl. RAL 9010 CPL / Verkehrsweiß ähnl. RAL 9016 CPL  
Elementpreis stumpfe Ausführung 1972 x 834 x 140 mm  
Türblatt Röhrenspankern stumpf  
Mit verdeckt liegendem Band TECTUS TE340 3D  
und KfV-Magnetschloss  
Zarge Smart<sup>2</sup>-Kante 60 mm Bekleidungsbreite  
Zargenverstellbereich -5/+15mm  
DIN-Maße Höhe 1972 – Breite 584, 709, 834, 959 mm  
Zargentiefe 80, 100, 120, 140, 160 mm

614.-

#### MEHRPREISE

Zargentiefe 185, 205, 220 mm  
Zargentiefe 240, 270 mm  
Zargentiefe 290, 310, 325 mm  
Elementhöhe 2110 mm

14.-

29.-

54.-

10%

Eiche natur CPL | stumpf | Zarge smart2kante 60 mm



### ASTRA CPL TÜRELEMENT LÄNGS

Elementpreis gefälzte Ausführung 1985 x 860 x 140 mm  
 Türblatt Röhrenspankern Smart<sup>2</sup>-Kante  
 Zarge Bekleidung Smart<sup>2</sup>-Kante 60 mm Bekleidungsbreite  
 Zargenverstellbereich -5/+15mm  
 DIN-Maße: Höhe 1985 – Breite 610, 735, 860, 985 mm  
 Zargentiefe 80, 100, 120, 140, 160 mm

272,-

Türblatt Röhrenspankern stumpf  
 Mit verdeckt liegenden Band TECTUS TE340 3D  
 und KFV-Magnetschloss  
 Zarge Bekleidung Smart<sup>2</sup>-Kante 60 mm Bekleidungsbreite  
 Zargenverstellbereich -5/+15mm  
 DIN-Maße Höhe 1972 – Breite 584, 709, 834, 959 mm  
 Zargentiefe 80, 100, 120, 140, 160 mm

648,-

### MEHRPREISE

Zargentiefe 180, 200, 220 mm  
 Zargentiefe 240, 270 mm  
 Zargentiefe 290, 310, 330 mm  
 Bekleidungsbreite 80mm (statt 60mm)  
 WC-Schloss  
 3-teiliges Band V4426WF vernickelt  
 Elementhöhe 2110 mm

17,-

34,-

62,-

34,-

10,-

18,-

10%





Pinea Snow

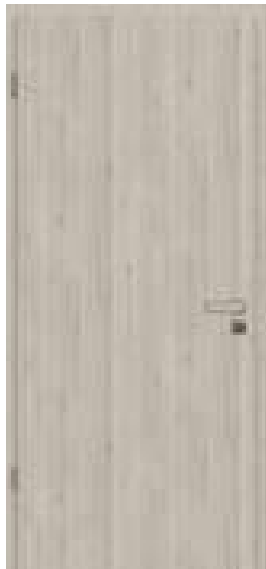

Pinea Creme



Pinea Silver



Esche weiß deckend



Akazie



Ahorn



Buche natur



Eiche Natur



Ureiche



FACHWERK Eiche Sand



FACHWERK Eiche Natur



FACHWERK Eiche Honig  
Alle Preise in € ohne MwSt.



Pinea Snow quer



Pinea Creme quer



Pinea Silver quer



Ureiche quer



Fachwerk Eiche Sand quer



Fachwerk Eiche Natur quer

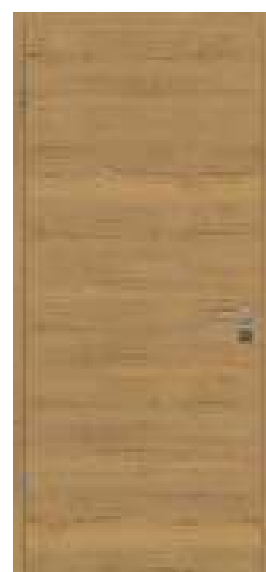

Fachwerk Eiche Honig quer

## ASTRA CPL TÜRELEMENT QUER

Elementpreis gefälzte Ausführung 1985 x 860 x 140 mm  
 Türblatt Röhrenspankern Smart<sup>2</sup>-Kante  
 Zarge Bekleidung Smart<sup>2</sup>-Kante 60 mm Bekleidungsbreite  
 Zargenverstellbereich -5/+15mm  
 DIN-Maße: Höhe 1985 – Breite 610, 735, 860, 985 mm  
 Zargentiefe 80, 100, 120, 140, 160 mm

288,-

Türblatt Röhrenspankern stumpf  
 Mit verdeckt liegenden Band TECTUS TE340 3D  
 und KFV-Magnetschloss  
 Zarge Bekleidung Smart<sup>2</sup>-Kante 60 mm Bekleidungsbreite  
 Zargenverstellbereich -5/+15mm  
 DIN-Maße Höhe 1972 – Breite 584, 709, 834, 959 mm  
 Zargentiefe 80, 100, 120, 140, 160 mm

656,-

### MEHRPREISE

Zargentiefe 180, 200, 220 mm  
 Zargentiefe 240, 270 mm  
 Zargentiefe 290, 310, 330 mm  
 Bekleidungsbreite 80mm (statt 60mm)  
 WC-Schloss  
 3-teiliges Band V4426WF vernickelt  
 Elementhöhe 2110 mm

17,-

34,-

62,-

34,-

10,-

18,-

10%

Durch das neue, matte Oberflächen-Finish wirken die ASTRA Uni Oberflächen deutlich wertiger und stellen eine zeitgemäße Alternative zu weißen Türen dar.



Arktis matt stumpf | Zarge alumin impulse



Uni weiß matt



Uni grau matt



Arktis matt



Onyx matt



Anthrazit matt

### ASTRA CPL TÜRELEMENT UNI

Elementpreis gefälzte Ausführung 1985 x 860 x 140 mm  
 Türblatt Röhrenspankern Smart<sup>2</sup>-Kante  
 Zarge Bekleidung Smart<sup>2</sup>-Kante 60 mm Bekleidungsbreite  
 Zargenverstellbereich -5/+15mm  
 DIN-Maße: Höhe 1985 – Breite 610, 735, 860, 985 mm  
 Zargentiefe 80, 100, 120, 140, 160 mm

272,-

Türblatt Röhrenspankern stumpf  
 Mit verdeckt liegenden Band TECTUS TE340 3D  
 und KFV-Magnetschloss  
 Zarge Bekleidung Smart<sup>2</sup>-Kante 60 mm Bekleidungsbreite  
 Zargenverstellbereich -5/+15mm  
 DIN-Maße Höhe 1972 – Breite 584, 709, 834, 959 mm  
 Zargentiefe 80, 100, 120, 140, 160 mm

648,-

### MEHRPREISE

Zargentiefe 180, 200, 220 mm  
 Zargentiefe 240, 270 mm  
 Zargentiefe 290, 310, 330 mm  
 Bekleidungsbreite 80mm (statt 60mm)  
 WC-Schloss  
 3-teiliges Band V4426WF vernickelt  
 Elementhöhe 2110 mm

17,-  
 34,-  
 62,-  
 34,-  
 10,-  
 18,-  
 10%

Effekt Eiche Stone CPL

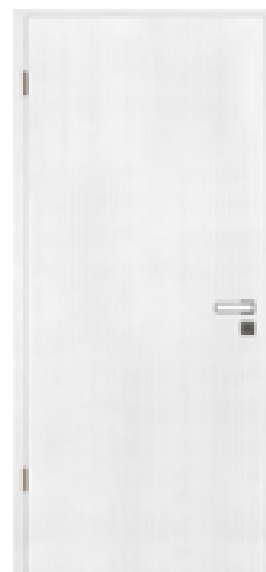

Effekt Weiß



Effekt Grau



Effekt Onyx

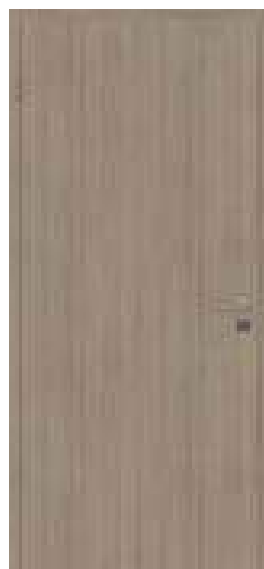

Effekt Eiche Stone



Effekt Eiche Nero

## ASTRA CPL TÜRELEMENT EFFEKT

Elementpreis längs gefälzte Ausführung 1985 x 860 x 140 mm  
 Türblatt Röhrenspankern Smart<sup>2</sup>-Kante  
 Zarge Bekleidung Smart<sup>2</sup>-Kante 60 mm Bekleidungsbreite  
 Zargenverstellbereich -5/+15mm  
 DIN-Maße: Höhe 1985 – Breite 610, 735, 860, 985 mm  
 Zargentiefe 80, 100, 120, 140, 160 mm

272,-

Elementpreis quer gefälzte Ausführung 1985 x 860 x 140 mm  
 Türblatt Röhrenspankern Smart<sup>2</sup>-Kante  
 Zarge Bekleidung Smart<sup>2</sup>-Kante 60 mm Bekleidungsbreite  
 Zargenverstellbereich -5/+15mm  
 DIN-Maße: Höhe 1985 – Breite 610, 735, 860, 985 mm  
 Zargentiefe 80, 100, 120, 140, 160 mm

288,-

### MEHRPREISE

Zargentiefe 180, 200, 220 mm  
 Zargentiefe 240, 270 mm  
 Zargentiefe 290, 310, 330 mm  
 Bekleidungsbreite 80mm (statt 60mm)  
 WC-Schloss  
 3-teiliges Band V4426WF vernickelt  
 Elementhöhe 2110 mm

17,-

34,-

62,-

34,-

10,-

18,-

10%



Effekt Weiß quer

**Die Oberflächen mit dem „wow“ Effekt**

Mit ihrer außergewöhnlichen und dezenten Holzstruktur strahlen die Effektwelt-Oberflächen eine angenehme Atmosphäre mit besonderem Designanspruch aus. Die unverwechselbare Schönheit offenbart sich oft erst auf den zweiten Blick, denn je nach Lichteinfall erleben Sie den Effekt mal stärker und mal weniger stark. Dabei besitzen die Effektwelt-Türen alle positiven Eigenschaften moderner CPL Oberflächen.



Effekt Grau quer



Effekt Onyx quer

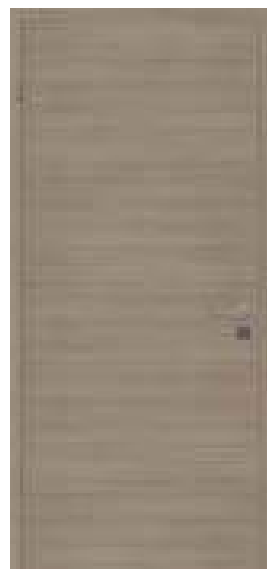

Effekt Eiche Stone quer



Effekt Eiche Nero quer

Alle Preise in € ohne MwSt.



LA 400

204,-



LA 401

194,-



LA 402

194,-



LA 403

194,-



LA 404

398,-



LA 405

204,-



LA 414

324,-



LA 110

254,-



Weißlack ähnl. RAL 9010 CPL mit LA 110, Verglasung Klarglas

Gläser nur für ASTRA Türen passend!



Atos  
Steifen matt/ Fläche klar

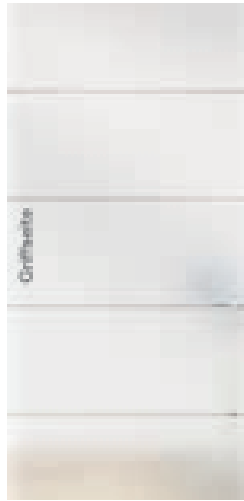

Atos  
Streifen klar/ Fläche matt



Alana  
Motiv matt/ Fläche klar



Alana  
Motiv klar/ Fläche matt



Corteo



Lista Due  
Motiv beids. satiniert



Modena



Milano



Chinchilla Weiß



Mastercarre

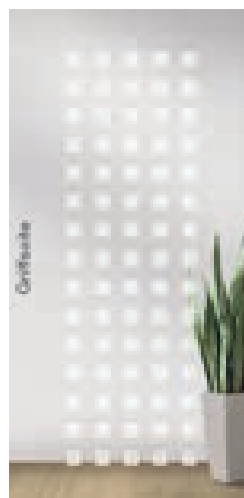

Carre  
Motiv matt/ Fläche klar

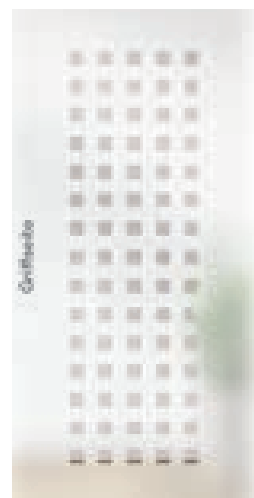

Carre  
Motiv klar/ Fläche matt



Modell Linea-Art Typ 102 | Weißlack ähnl. RAL 9010 CPL | Lisene Schwarz



### ASTRA CPL TÜRELEMENT Linea Art

Elementpreis gefälzte Ausführung 1985 x 860 x 140 mm  
 Türblatt Röhrenspankern Smart<sup>2</sup>-Kante  
 Zarge Bekleidung Smart<sup>2</sup>-Kante 60 mm Bekleidungsbreite  
 Zargenverstellbereich -5/+15mm  
 DIN-Maße: Höhe 1985 – Breite 610, 735, 860, 985 mm  
 Zargentiefe 80, 100, 120, 140, 160 mm

CPL Weißlack 9010/ Verkehrsweiß 9016  
 CPL lt. gültiger Kollektion längs / uni  
 CPL lt. gültiger Kollektion quer

330,-

364,-

372,-

### MEHRPREISE

Zargentiefe 180, 200, 220 mm  
 Zargentiefe 240, 270 mm  
 Zargentiefe 290, 310, 330 mm  
 Bekleidungsbreite 80mm (statt 60mm)  
 WC-Schloss  
 3-teiliges Band V4426WF vernickelt  
 Elementhöhe 2110 mm

17,-

34,-

62,-

34,-

10,-

18,-

10%



## LINEA ART

Der in verschiedenen Oberflächen erhältliche Linea Keder wird in das Türblatt eingelegt. Je nach Türoberfläche und gewählter Applikationsfarbe entstehen flexible Gestaltungsmöglichkeiten zur optischen Aufwertung des Türblattes.

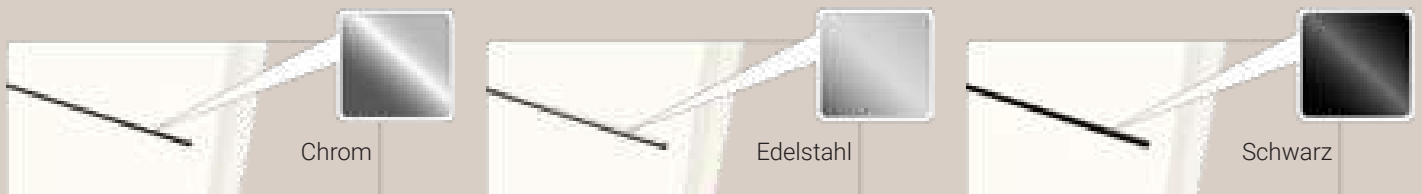
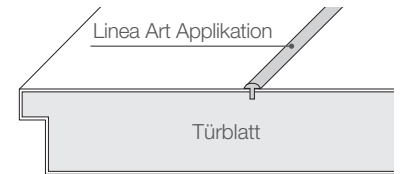

Typ 101



Typ 102



Typ 127



Typ 151



Typ 152



Typ 154



Typ 155



Typ 156



Typ 840



Typ 845



Bei der gefälzten Ausführung liegt das Türblatt auf der Bekleidung auf.

Bei der stumpfen Ausführung bildet das Türblatt eine annähernd bündige Ebene mit der Bekleidung



2-teiliges Band (Standard)



3-teiliges Band



verdecktes Band (Tectus)



### Stumpfes Türblatt mit Magnetschloss

Vorteil Magnetschloss: Das Schließblech ist bei geschlossener Tür nicht sichtbar, da die Falle erst bei vollständig geschlossener Tür magnetisch verriegelt, ohne dass ein mechanischer Kontakt zum Schließblech nötig ist. Dadurch reduziert sich das Schließgeräusch deutlich.

**MEHRPREISE**

Wohnungseingangstür zu  
ASTRA Türen  
Seite 6 - 17

Schallschutzklasse 1  
Klimaklasse III  
Bodendichtung / PZ-Schloss /  
Bänder V4426WF  
verstärktes Schließblech,  
verstärkte Bandtasche **290,-**

Schallschutzklasse 3  
mit Aufschlagdichtung  
Klimaklasse III  
Bodendichtung / PZ-Schloss /  
Bänder V4426WF  
verstärktes Schließblech,  
verstärkte Bandtasche **460,-**

3-fach Verriegelung **211,-**

inkl. Gleitschienentürschließer **196,-**



Schallschutzklasse	Anforderungen Schallschutz	Um das Vorhaltemaß erhöht	Schallschutzklasse nach VDI 3728
Türen, die von Hausfluren oder Treppenhäusern in Flure, Dielen von Wohnungen und Wohnheimen oder Arbeitsräumen führen	27 dB	> 32 dB	1
Türen, die von Hausfluren oder Treppenhäusern in Aufenthaltsräume – außer Flure und Dielen – von Wohnungen führen.	37 dB	> 42 dB	3

Klimaklasse	Warme Seite		Kalte Seite	
	Temperatur	rel. Luftfeuchte	Temperatur	rel. Luftfeuchte
I	23 °C	30 %	18 °C	50 %
II	23 °C	30 %	13 °C	65 %
III	23 °C	30 %	3 °C	85 %





Weiß Struktur Premium



Authentic Grigio



Authentic Bianco



Authentic Pearl



Authentic Sand



Authentic Akazie



Authentic Eiche



Authentic Achat



Authentic Risseiche



Authentic Asteiche



Natura Ahorn



Natura Buche

Authentic Asteiche



Buche Exklusiv



Eiche Premium

### GARANT CPL TÜRELEMENT LÄNGS

Elementpreis gefälzte Ausführung 1985 x 860 x 145 mm  
 Türblatt Röhrenspankern Rund-Kante  
 Zarge Bekleidung Rund-Kante 60 mm Bekleidungsbreite  
 Zargenverstellbereich -5/+15mm  
 DIN-Maße: Höhe 1985 – Breite 610, 735, 860, 985 mm  
 Zargentiefe 85, 105, 125, 145 mm

244,-

#### MEHRPREISE

Zargentiefe 165, 185, 205 mm

13,-

Zargentiefe 220, 240, 270 mm

20,-

Zargentiefe 290, 310, 325 mm

36,-

WC-Schloss

10,-

3-teiliges Band V4426WF vernickelt

18,-

Elementhöhe 2110 mm

10%



Authentic Akazie DQ

### GARANT CPL TÜRELEMENT QUER (DQ)

Elementpreis gefälzte Ausführung 1985 x 860 x 145 mm  
 Türblatt Röhrenspankern Rund-Kante  
 Zarge Bekleidung Rund-Kante 60 mm Bekleidungsbreite  
 Zargenverstellbereich -5/+15mm  
 DIN-Maße: Höhe 1985 – Breite 610, 735, 860, 985 mm  
 Zargentiefe 85, 105, 125, 145 mm

255,-

#### MEHRPREISE

Zargentiefe 165, 185, 205 mm

13,-

Zargentiefe 220, 240, 270 mm

20,-

Zargentiefe 290, 310, 325 mm

36,-

WC-Schloss

10,-

3-teiliges Band V4426WF vernickelt

18,-

Elementhöhe 2110 mm

10%



Authentic Grigio DQ



Authentic Bianco DQ



Authentic Pearl DQ



Authentic Sand DQ



Authentic Akazie DQ



Authentic Achat DQ

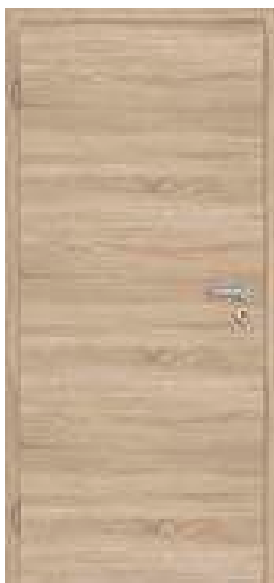

Authentic Eiche DQ



Authentic Asteiche DQ



Authentic Risseiche DQ



Weisslack 9016



Weisslack 9010



Uni weiß



Grau Premium



Grau Premium

## GARANT CPL TÜRELEMENT UNI

Elementpreis gefälzte Ausführung 1985 x 860 x 145 mm  
 Türblatt Röhrenspankern Rund-Kante  
 Zarge Bekleidung Rund-Kante 60 mm Bekleidungsbreite  
 Zargenverstellbereich -5/+15mm  
 DIN-Maße: Höhe 1985 – Breite 610, 735, 860, 985 mm  
 Zargentiefe 85, 105, 125, 145 mm

244.-

### MEHRPREISE

Zargentiefe 165, 185, 205 mm

13,-

Zargentiefe 220, 240, 270 mm

20,-

Zargentiefe 290, 310, 325 mm

36,-

WC-Schloss

10,-

3-teiliges Band V4426WF vernickelt

18,-

Elementhöhe 2110 mm

10%



## Premiumkante - mit neuer Kantentechnologie

Um eine perfekte und somit nicht sichtbare Fuge an der Türkante zu erhalten, hat GARANT die Entwicklung der Nullfugentechnologie kontinuierlich vorangetrieben. Mit kleinem Radius an Aufdeck- und Falzseite der Tür, einer dauerhaft fugenlosen Optik, extremer Strapazierfähigkeit und besten Reinigungseigenschaften, ist unsere Premiumkante eine klare Entscheidung für höchste Qualität. Passende Türzargen mit kleinem Radius runden das neue Sortiment stimmig ab.



CPL Weißlack 9010 **301,-** CPL Weißlack 9016 **301,-** G-TEC® Graphitgrau **335,-** G-TEC® Staubgrau **335,-** G-TEC® Seidengrau **335,-**  
 G-TEC® Weißlack **335,-**



G-TEC® Weißlack 9016

279,-



Türblatt: G-TEC® Graphitgrau  
Zarge: G-TEC® Staubgrau

279,-



Türblatt: G-TEC® Seidengrau  
Zarge: G-TEC® Graphitgrau

279,-



Türblatt: G-TEC® Staubgrau  
Zarge: G-TEC® Seidengrau

279,-

DESIGNTÜREN - AURA



A832, G-TEC® GRAPHITGRAU 450,-

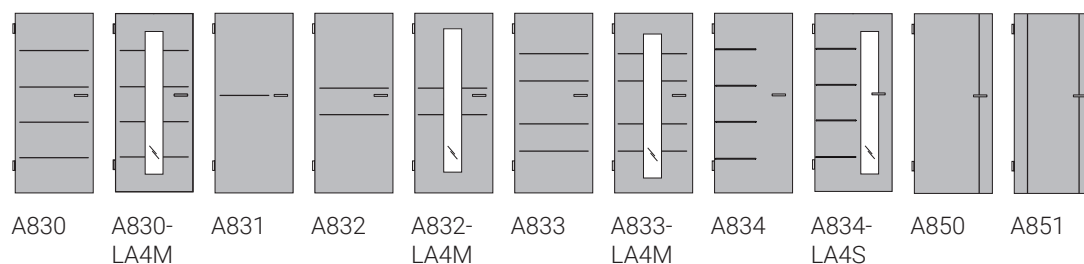

Normtür KR  
(Kleine Rundkante)

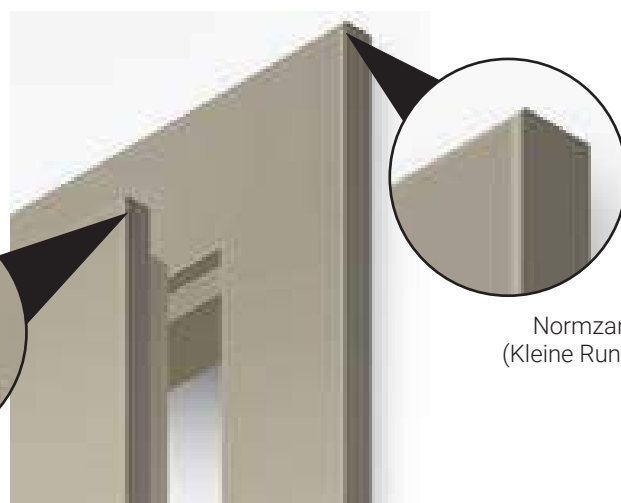
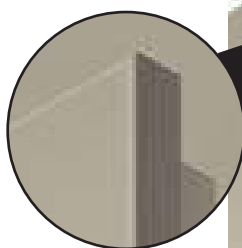

Normzarge KR1  
(Kleine Rundkante)

G-TEC® |

HINTERLÄSST KEINEN ABDRUCK SONDERN EINDRUCK!

Die GARANT-Neulinge Graphit-, Staub- und Seidengrau der attraktiven Modellreihe weisen eine qualitativ hochwertige G-TEC®-Oberfläche auf, die eine brillante Farbgebung gewährleistet. Diese Elemente garantieren eine angenehme Haptik mit praktischen Antifingerprinteigenschaften. Gerade bei der Wahl einer dunklen Farbe ist es entscheidend, dass selbst bei einer intensiven Nutzung keine Fingerabdrücke zu sehen sind. Zudem bleibt dieser Effekt auch nach einer sanften Reinigung erhalten. Lichtecht und weniger kratzempfindlich steht diese Oberfläche für eine lange Nutzungsdauer und eine gewisse Belastbarkeit.

Graue Türen und Zargen mit der Antifingerprintbeschichtung werden mit einer kleinen Rundkante ausgestattet. Alle möglichen Türblattausführungen und Innenlagen können umgesetzt werden. Sie lassen sich ideal mit strukturierten Gläsern sowie Ganzglastüren kombinieren. Unterschiedliche Beschläge aus edlem Stahl oder der interessante QUADRAL-Inlay runden das Erscheinungsbild ab und ergeben ein bemerkenswertes Spiel mit Stil.



Keine Fingerabdrücke auf der Oberfläche



Supermatte Trend-Oberfläche

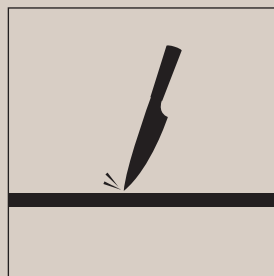

Weniger Kratzempfindlich  $\geq 1,5$  N nach Erichsen

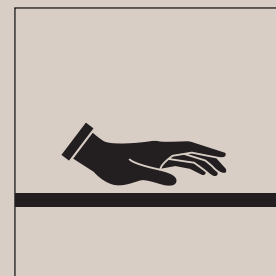

Verbesserte Oberflächenruhe





LA 400

164,-



LA 401

153,-



LA 402

153,-



LA 403

153,-



LA 404

526,-



LA 405

200,-



LA 415

491,-



LA 6

153,-



Gläser nur für GARANT Türen passend!

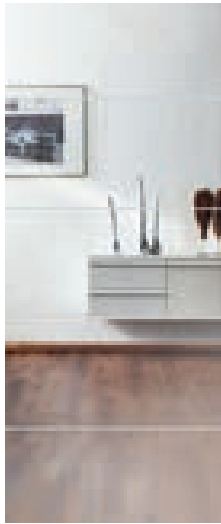

Design 20.2



Design 20.1

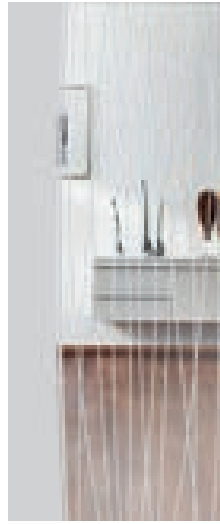

Accordia

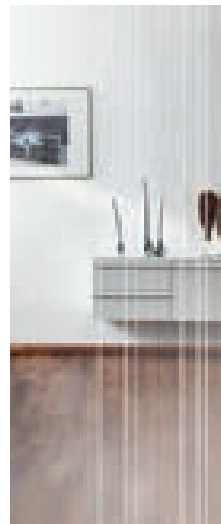

Arpa

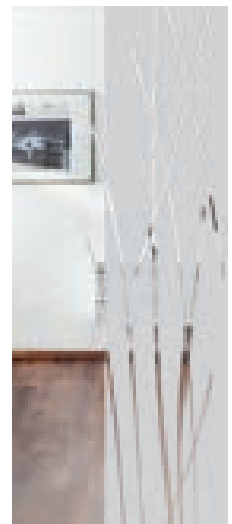

Bambus

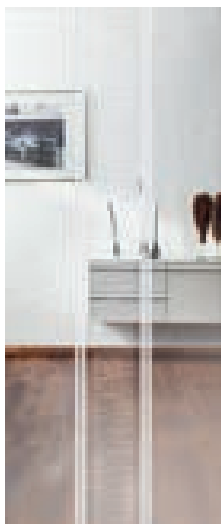

Centro



Linus

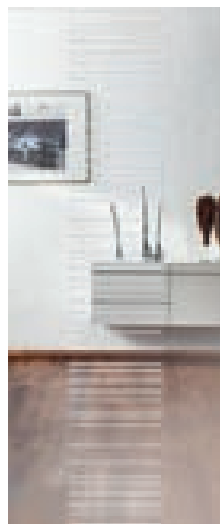

Linea 1

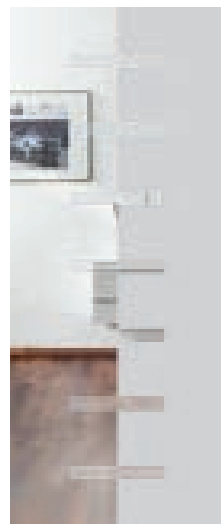

Lineum

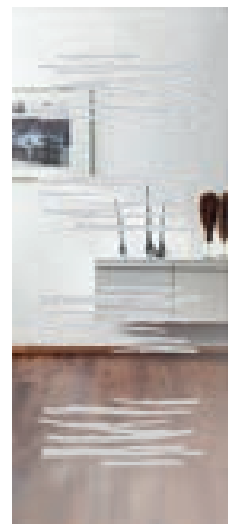

Free

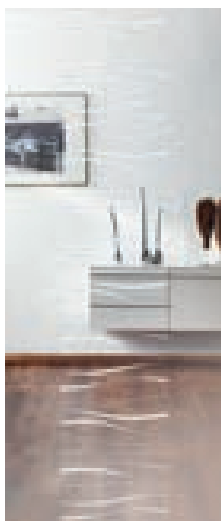

Onda 2



Lipso

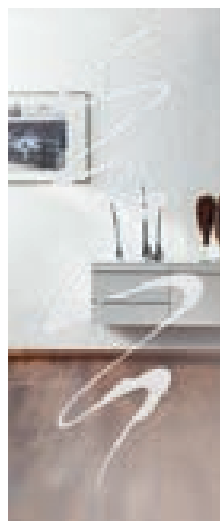

Motus

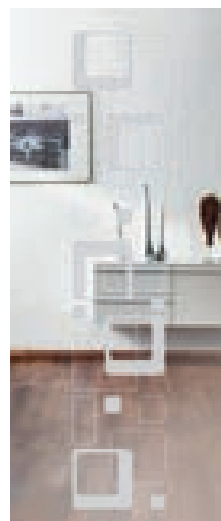

Seventy

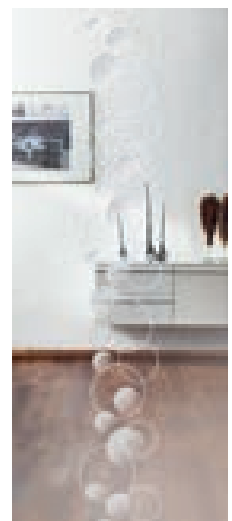

Palla





600/730 Authentic Pearl DQ



600/830 Authentic Pearl



600/730 Authentic Sand DQ



600/830 Authentic Sand

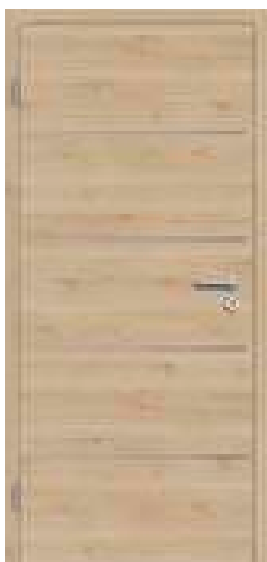

600/730 Authentic Achat DQ



600/830 Authentic Achat



600/730 Authentic Risseiche DQ



600/830 Authentic Risseiche



30 600/730 Authentic Pearl DQ



600/830 Authentic Pearl

LISENEN



600/730 630/730 LA M 606/731 601/732



632/732 LA M 607/733 631/733 LA M 628/734



629/734 LA S 604/750 605/751



600/830 630/830 LA M 606/831 601/832



632/832 LA M 607/833 631/833 LA M 628/834



629/834 LA S 604/850 605/851

**GARANT CPL TÜRELEMENT CORONA**

Elementpreis gefälzte Ausführung quer 1985 x 860 x 145 mm  
 Türblatt Röhrenspankern Rund-Kante mit eingelegten Lisenen  
 in Edelstahloptik oder Schwarz  
 Zarge Bekleidung Rund-Kante 60 mm Bekleidungsbreite  
 Zargenverstellbereich -5/+15mm  
 DIN-Maße: Höhe 1985 – Breite 610, 735, 860, 985 mm  
 Zargentiefe 85, 105, 125, 145 mm

Modell 731 / 750	351,-
Modell 732 / 751	376,-
Modell 730 / 733 / 734	426,-
Mehrpriß Lichtausschnitt Ausführung inkl. Verglasung Klarglas 4 mm ESG	174,-

Elementpreis gefälzte Ausführung längs 1985 x 860 x 145 mm  
 Türblatt Röhrenspankern Rund-Kante mit eingelegten Lisenen  
 in Edelstahloptik oder Schwarz  
 Zarge Bekleidung Rund-Kante 60 mm Bekleidungsbreite  
 Zargenverstellbereich -5/+15mm  
 DIN-Maße: Höhe 1985 – Breite 610, 735, 860, 985 mm  
 Zargentiefe 85, 105, 125, 145 mm

Modell 831 / 850	338,-
Modell 832 / 851	363,-
Modell 830 / 833 / 834	413,-
Mehrpriß Lichtausschnitt Ausführung inkl. Verglasung Klarglas 4 mm ESG	174,-





Pinie Weiß Struktur 1537

### PROFILINE CPL TÜRELEMENT LÄNGS

Elementpreis gefälzte Ausführung 1985 x 860 x 140 mm  
 Türblatt Röhrenspankern Design-Kante r=1,5 mm  
 Zarge Typ P60 Bekleidung Design-Kante r=1,5 mm  
 60 mm Bekleidungsbreite  
 Zargenverstellbereich -5/+15mm  
 DIN-Maße: Höhe 1985 – Breite 610, 735, 860, 985 mm  
 Zargentiefe 80, 100, 120, 140 mm

277,-

#### MEHRPREISE

Zargentiefe 160, 180, 205 mm

17,-

Zargentiefe 220, 240, 270 mm

29,-

Zargentiefe 290, 310, 325 mm

36,-

WC-Schloss

10,-

3-teiliges Band V4426WF vernickelt

18,-

Elementhöhe 2110 mm

10%



Esche Weiß deckend 1529



Eiche Weiß Struktur 1539



Arctic Weiß Struktur 1542



Risseiche 1515



Akazie Struktur 1524



Ahorn 1519



Buche 1589



Kernbuche hell 1504



Risseiche 1515



Noce matt 1535



Asteiche Struktur 1510



Eiche hell 1556

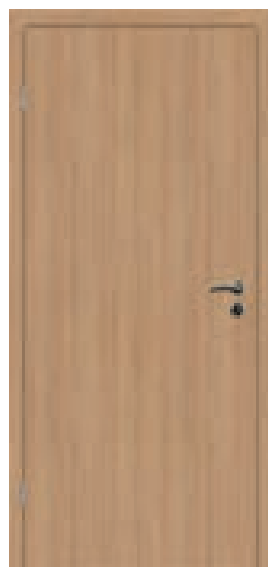

Eiche Natura Struktur 1502

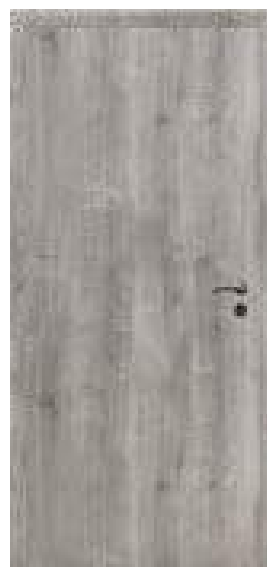

Asteiche grau Struktur 1513



Pinie silver 1505

Alle Preise in € ohne MwSt.

Asteiche grau quer Struktur 1514



## Profiline CPL QUER

Arctic weiß quer 1543 | Zarge Anthrazit 1534



Arctic weiß quer Struktur 1543 Akazie quer Struktur 1525

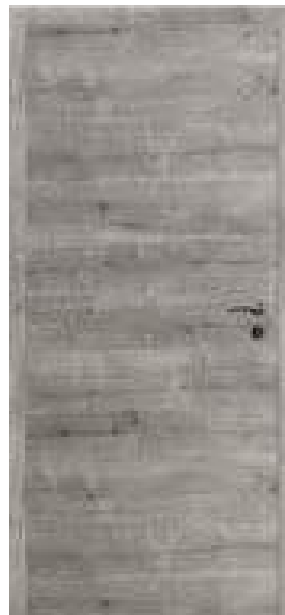

Asteiche quer Struktur 1511 Asteiche grau quer Struktur 1514



### PROFILINE CPL TÜRELEMENT QUER

Elementpreis gefälzte Ausführung  
 1985 x 860 x 140 mm  
 Türblatt Röhrenspankern Design-Kante r=1,5 mm  
 Zarge Typ P60 Bekleidung Design-Kante r=1,5 mm  
 60 mm Bekleidungsbreite  
 Zargenverstellbereich -5/+15mm  
 DIN-Maße: Höhe 1985 – Breite 610, 735, 860, 985 mm  
 Zargentiefe 80, 100, 120, 140 mm

292,-

#### MEHRPREISE

Zargentiefe 160, 180, 205 mm  
 Zargentiefe 220, 240, 270 mm  
 Zargentiefe 290, 310, 325 mm  
 WC-Schloss  
 3-teiliges Band V4426WF vernickelt  
 Elementhöhe 2110 mm

17,-

29,-

36,-

10,-

18,-

10%



Weißlack 1562 ähnl. RAL 9016



Weißlack 1507 ähnl. RAL 9010



Uni Weiß 1503 ähnl. RAL 9016



Weißlack 1512 ähnl. RAL 9003



Anthrazit 1534 ähnl. RAL 7043



Uni Grau 1555 ähnl. RAL 7035



Steingrau 1592 ähnl. RAL 7047

Weißlack 1562 ähnl. RAL 9016





## PROFILINE CPL TÜRELEMENT UNI

Elementpreis gefälzte Ausführung 1985 x 860 x 160 mm  
Türblatt Röhrenspankern Design-Kante r=1,5 mm  
Zarge Typ P60 Bekleidung Design-Kante r=1,5 mm  
60 mm Bekleidungsbreite  
Zargenverstellbereich -5/+15mm  
DIN-Maße: Höhe 1985 – Breite 610, 735, 860, 985 mm  
Zargentiefe 80, 100, 120, 140 mm

277,-

### MEHRPREISE

Zargentiefe 160, 180, 205 mm

Zargentiefe 220, 240, 270 mm

Zargentiefe 290, 310, 325 mm

WC-Schloss

3-teiliges Band V4426WF vernickelt

Elementhöhe 2110 mm

17,-

29,-

36,-

10,-

18,-

10%

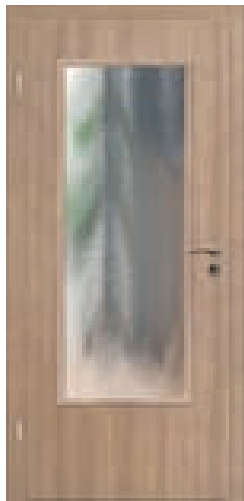

LA 400 165,-

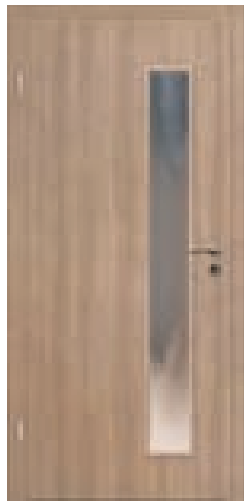

LA 401 165,-

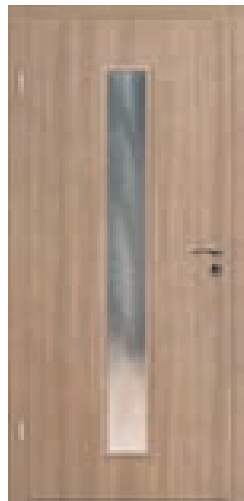

LA 402 165,-

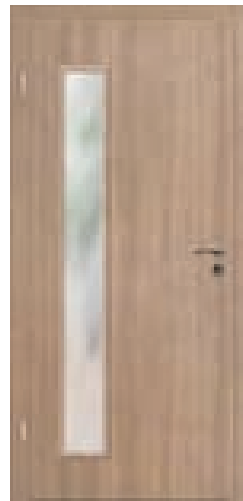

LA 403 165,-

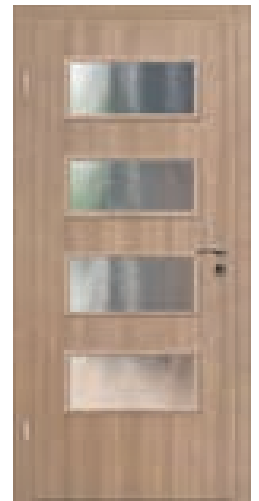

LA 404 400,-

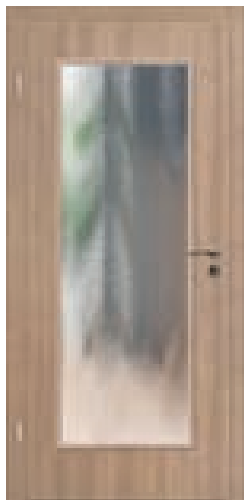

LA 405 165,-

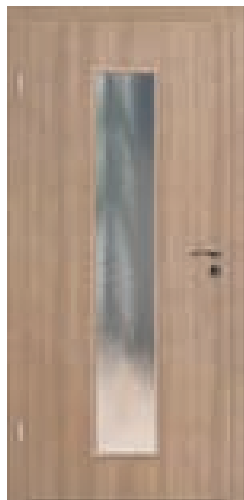

LA 411 165,-

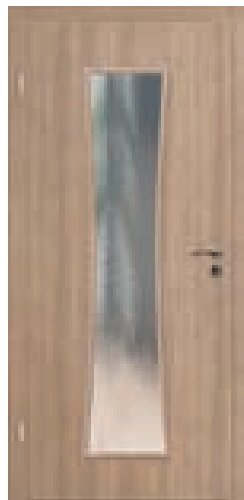

LA 412 330,-

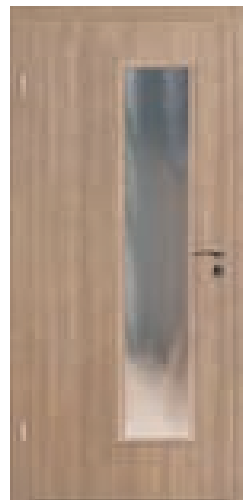

LA 413 165,-

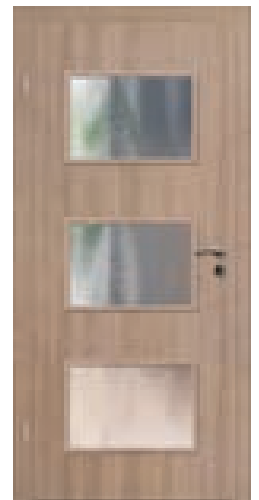

LA 414 400,-

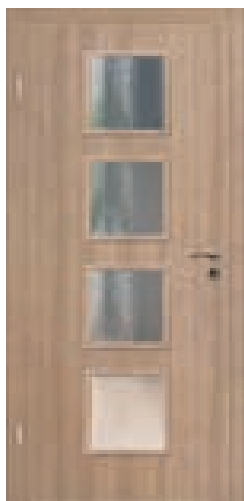

LA 415 400,-

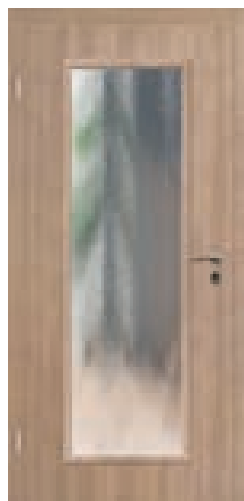

LA 416 165,-

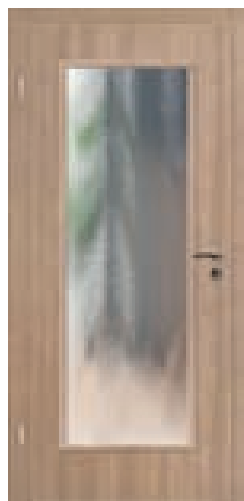

LA 417 165,-

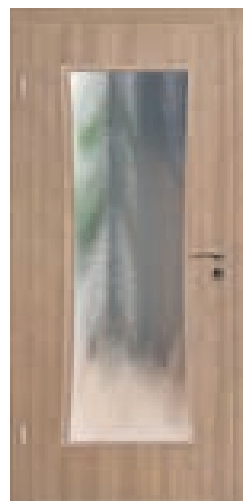

LA 418 330,-

Gläser nur für PROFILINE Türen passend!

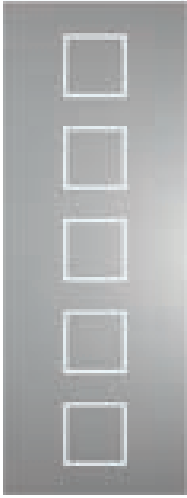

SaGlas 0001

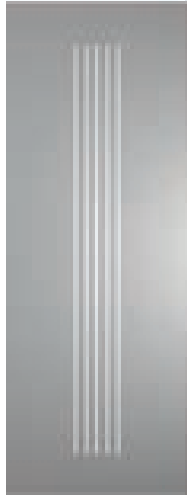

SaGlas 0007

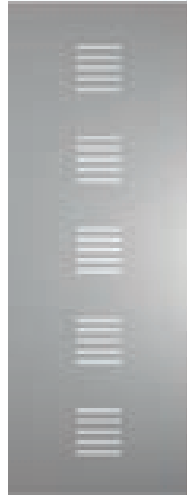

SaGlas 0011



SaGlas 0012



SaGlas 0015



SaGlas 0041



SaGlas 0043



SaGlas 0045



SaGlas 0048



SaGlas 0051



SaGlas 0052



SaGlas 0055



SaGlas 0058

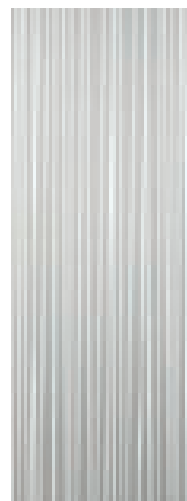

SaGlas 0063



SaGlas 0065





600/Lisene 1



600/Lisene 1 LA



601/Lisene 2



601/Lisene 2 LA

Weißlack 1562  
Modell 600/Lisene 1



PROFILINE CPL TÜRELEMENT MIT EINGELASSENEN LISENEN-EDELSTAHOPTIK

Elementpreis gefälzte Ausführung 1985 x 860 x 140 mm  
 Türblatt Röhrenspankern Design-Kante r=1,5 mm mit eingelegten  
 Lisenen in Edelstahloptik  
 Zarge Typ P60 Bekleidung Design-Kante r=1,5 mm  
 Zargenverstellbereich -5/+15mm  
 DIN-Maße: Höhe 1985 – Breite 610, 735, 860, 985 mm  
 Zargentiefe 80, 100, 120, 140 mm

MEHRPREISE

Zargentiefe 160, 180, 205 mm  
 Zargentiefe 220, 240, 270 mm  
 Zargentiefe 290, 310, 325 mm  
 WC-Schloss  
 3-teiliges Band V4426WF vernickelt  
 Elementhöhe 2110 mm

- 17,-
- 29,-
- 36,-
- 10,-
- 18,-
- 10%

CPL Verkehrsweiß 9016/  
Weißlack 9010

CPL Längsdekore

CPL Querdekore

Modell 603/ 604/ 606  
 Modell 601/ 602/ 605  
 Modell 600  
 Mehrpreis Lichtausschnitt  
 inkl. 4 mm Klarglas

323,-  
349,-  
385,-  
220,-

360,-  
387,-  
423,-  
220,-

376,-  
402,-  
438,-  
220,-





602/Lisene 3



602/Lisene 3 LA



603/Lisene 4



603/Lisene 4 LA



604/Lisene 5



604/Lisene 5 LA



605/Lisene 6



605/Lisene 6 LA



606/Lisene 7



606/Lisene 7 LA

## LISENTÜREN

Für designbewusste Kunden sind Lisene ein elegantes Gestaltungsmittel für Innenraumtüren. Die abgerundeten Lisene in Metalloptik veredeln die Türen nicht nur optisch, sondern auch haptisch. Die perfekte Kantenverarbeitung kommt bei unseren Türen besonders gut zur Geltung, da die Lisene nicht über die gesamte Breite des Türblatts reichen, sondern zum Rand hin leicht auslaufen. Außerdem lassen sich die Lisene sehr gut mit schmalen Lichtausschnitten kombinieren. Sämtliche Ausführungen können mit allen CPL-Oberflächen kombiniert werden.



Modell 262/  
Rahmen 13

Modell 258/  
Rahmen 9



Weißlack 1507, ähnl.  
RAL 9010

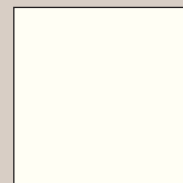

Weißlack 1562, ähnl.  
RAL 9016



250/Rahmen 1

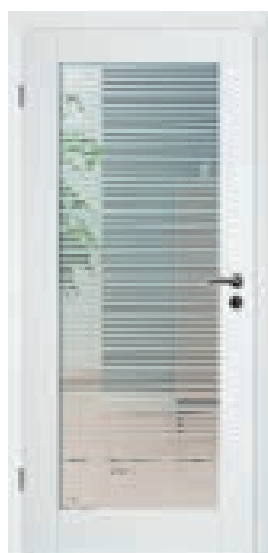

251/Rahmen 2



252/Rahmen 3

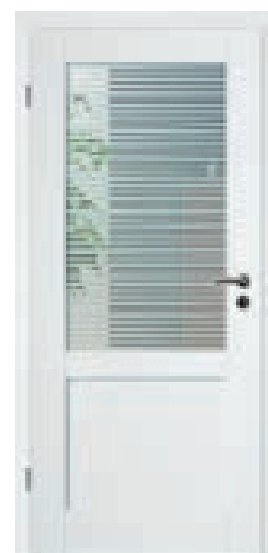

253/Rahmen 4

### PROFILINE CPL RAHMENTÜRELEMENT

Elementpreis gefälzte Ausführung 1985 x 860 x 140 mm  
 Türblatt Rahmentüre, aufrechter Riegel mit Massivholzkern MDF abgesperrt  
 Bänder 3-teilig V4426WF  
 Lichtausschnitttüren inkl. Klarglas ESG 8 mm  
 MDF-Füllungsplatte 8 mm, Design-Kante r=1,5mm  
 Zarge Typ P60 Bekleidung Design-Kante r=1,5 mm  
 DIN-Maße: Höhe 1985 – Breite 610, 735, 860, 985 mm  
 Zargentiefe 80, 100, 120, 140 mm

#### MEHRPREISE

Zargentiefe 160, 180, 205 mm

17,-

Zargentiefe 220, 240, 270 mm

29,-

Zargentiefe 290, 310, 330 mm

36,-

WC-Schloss

10,-

3-teiliges Band V4426WF vernickelt

18,-

Elementhöhe 2110 mm

10%

Modell 250

530,-

Modell 251/ 252

572,-

Modell 253/ 254

585,-

Modell 255 / 258 / 263

613,-

Modell 256 / 259 / 264

640,-

Modell 257 / 260 / 261 / 262

680,-

Nicht als WOHNUNGSEINGANGSTÜR möglich!



254/Rahmen 5



255/Rahmen 6

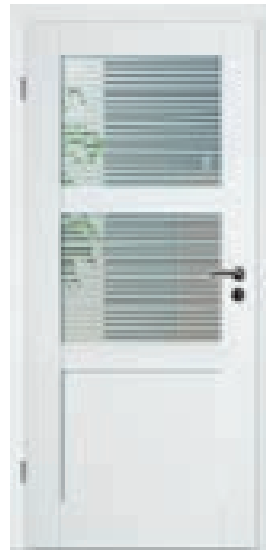

256/Rahmen 7



257/Rahmen 8



258/Rahmen 9



259/Rahmen 10

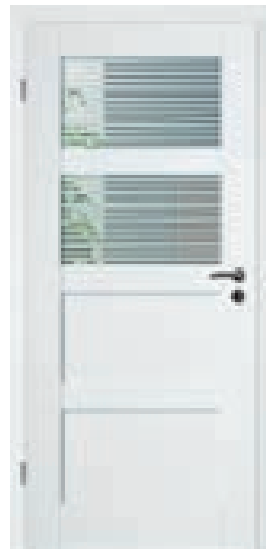

260/Rahmen 11

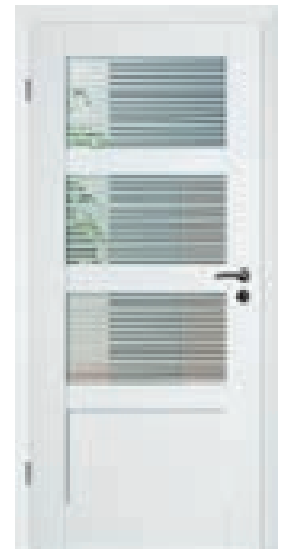

261/Rahmen 12

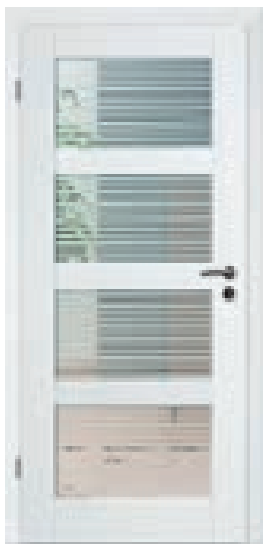

262/Rahmen 13



263/Rahmen 14

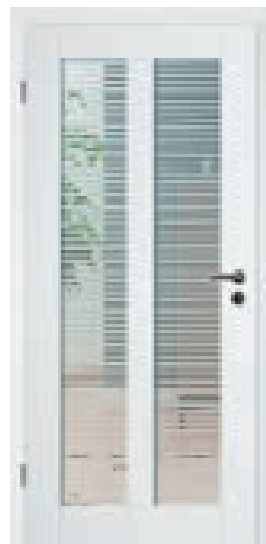

264/Rahmen 15

## ASTRA

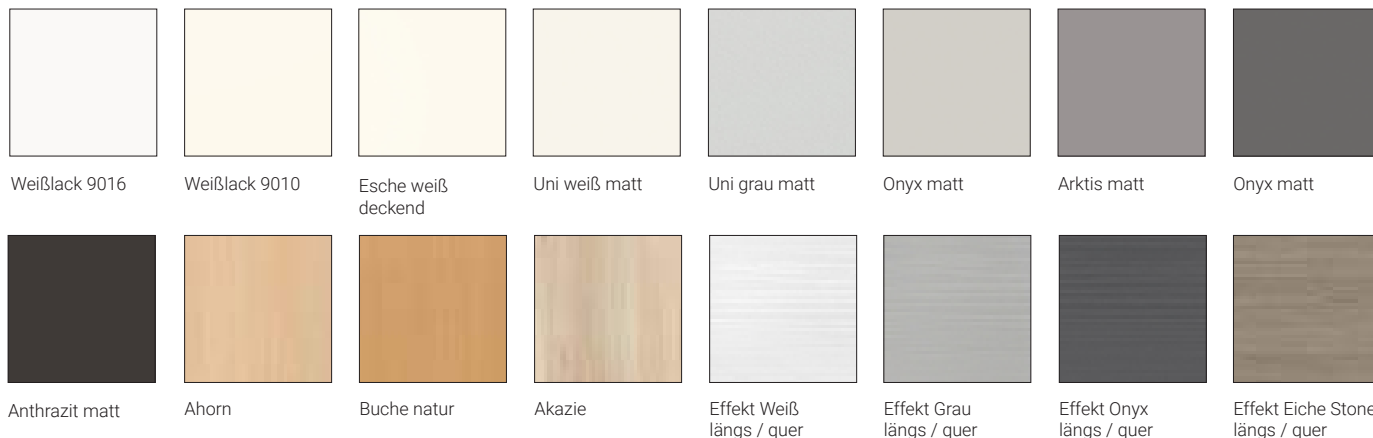

## GARANT

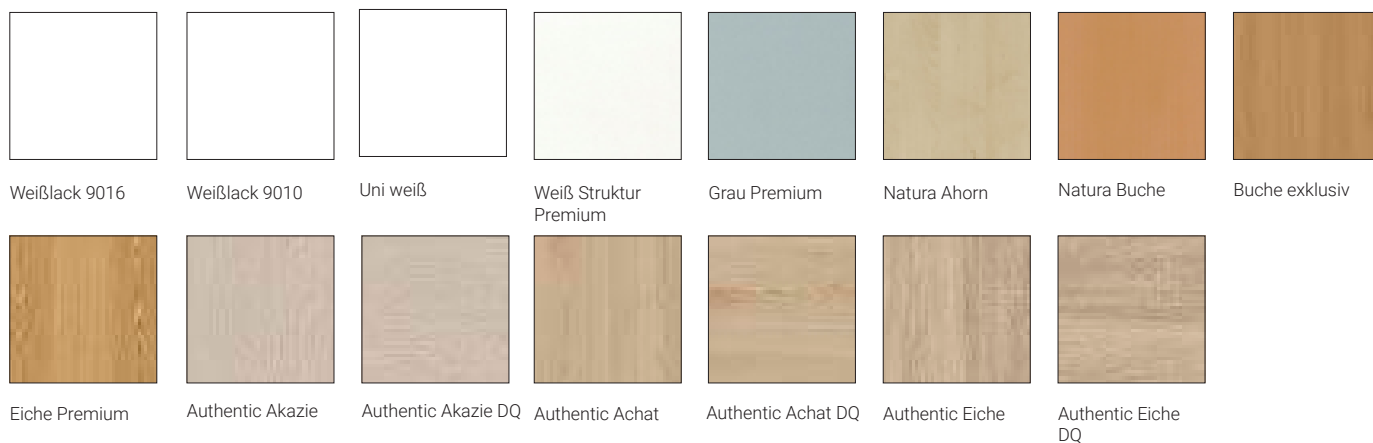

## PROFILINE

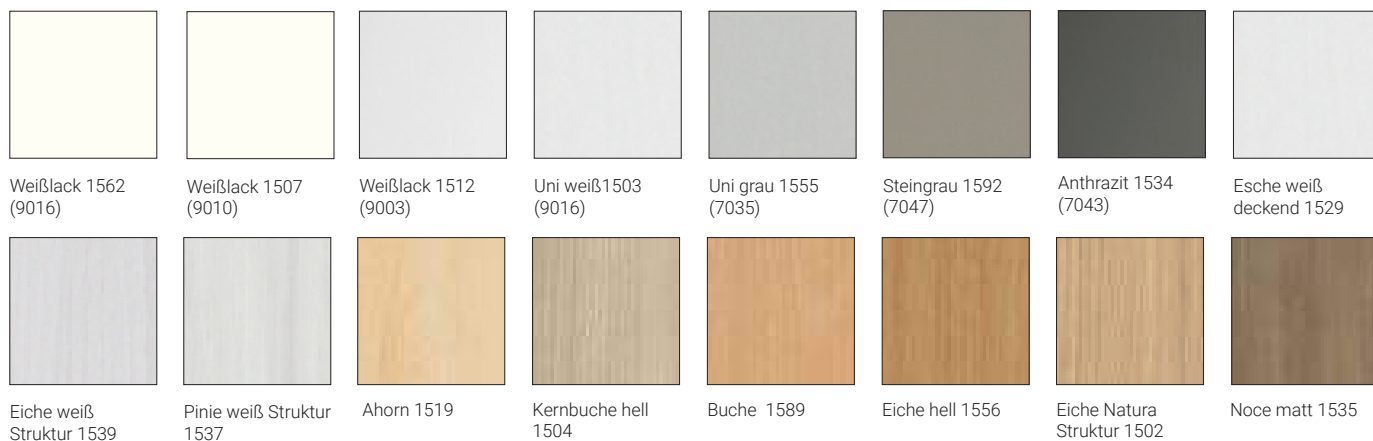

## CPL FARBÜBERSICHT



Ureiche



Ureiche quer



Pinea Snow



Pinea Snow quer

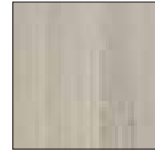

Pinea Creme

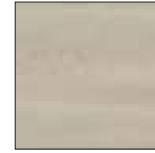

Pinea Creme quer

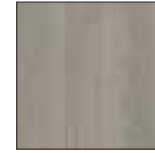

Pinea silver



Pinea silver quer



Effekt Eiche Nero  
längs / quer



Fachwerk Eiche  
Sand



Fachwerk Eiche  
Sand quer



Fachwerk Eiche  
Natur



Fachwerk Eiche  
Natur quer



Fachwerk Eiche  
Honig



Fachwerk Eiche  
Honig quer



Authentic Bianco



Authentic Bianco DQ



Authentic Grigio

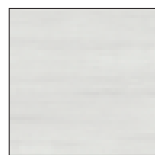

Authentic Grigio DQ



Authentic Pearl



Authentic Pearl DQ



Authentic Sand



Authentic Sand DQ

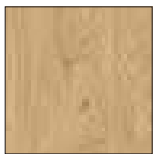

Authentic Asteiche

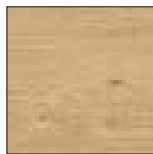

Authentic Asteiche  
DQ



Authentic Risseiche



Authentic Risseiche  
DQ

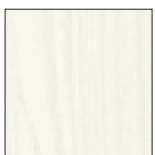

Arctic weiß längs  
Struktur 1542

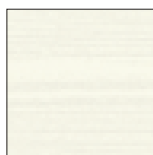

Arctic weiß quer  
Struktur 1543

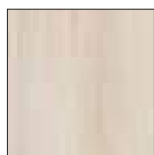

Akazie längs  
Struktur 1524



Akazie quer  
Struktur 1525

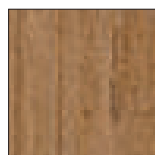

Asteiche Struktur  
längs 1510



Asteiche quer  
Struktur 1511

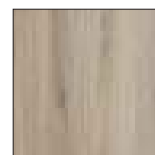

Risseiche 1515

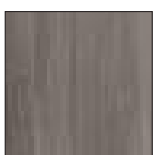

Pinie silver 1505

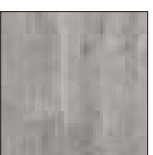

Asteiche grau  
Struktur 1513

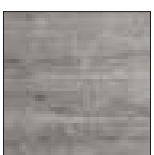

Asteiche grau quer  
Struktur 1514



## WEISSLACK

COMO CK1 | Weißlack ähnl. RAL 9010 | Zarge Rund-Kante, 60 mm



## TIMELESS

Weißlacktüren sind von einer zeitlosen Schönheit. Mit Ihrer reinen, zarten und zurückhaltenden Farbgebung setzen sie sich ganz dezent, aber gekonnt in Szene.

Die Herstellung von hochwertigen Lackoberflächen erfordert viel Know-how und Präzision. In mehreren Arbeitsgängen werden mehrere Lackschichten auf die Türen und Zargen gebracht. Qualität, die man sieht.



### GARANT WEISSLACK 9010/9016

Elementpreis gefälzte Ausführung 1985 x 860 x 145 mm  
 Türblatt Röhrenspankern Rund-Kante  
 Zarge Bekleidung Rund-Kante 60 mm Bekleidungsbreite  
 Zargenverstellbereich -5/+15mm  
 DIN-Maße: Höhe 1985 – Breite 610, 735, 860, 985 mm  
 Zargentiefe 85, 105, 125, 145 mm

265.-

#### MEHRPREISE

Zargentiefe 165, 185, 205 mm

14,-

Zargentiefe 220, 240, 270 mm

21,-

Zargentiefe 290, 310, 325 mm

36,-

WC-Schloss

10,-

3-teiliges Band V4426WF vernickelt

18,-

Elementhöhe 2110 mm

10%



### GARANT WEISSLACK AURA

Elementpreis gefälzte Ausführung 1985 x 860 x 145 mm  
 Türblatt Röhrenspankern Rund-Kante mit eingelegten Lisenen  
 in Edelstahloptik  
 Zarge Bekleidung Rund-Kante 60 mm Bekleidungsbreite  
 Zargenverstellbereich -5/+15mm  
 DIN-Maße: Höhe 1985 – Breite 610, 735, 860, 985 mm  
 Zargentiefe 85, 105, 125, 145 mm

Modell 830 / 833 / 834

417,-

Modell 831 / 850

342,-

Modell 832 / 851

367,-

Mehrprijs Lichtausschnitt-Ausführung  
 inkl. Verglasung Klarglas 4 mm ESG

175,-

### MEHRPREISE

Zargentiefe 165, 185, 205 mm

14,-

Zargentiefe 220, 240, 270 mm

21,-

Zargentiefe 290, 310, 325 mm

36,-

WC-Schloss

10,-

3-teiliges Band V4426WF vernickelt

18,-

Elementhöhe 2110 mm

10%





A830



A830 LA4M



A831



A832



A832 LA4M



A833



A833 LA4M



A834



A834 LA4S



A850



A851

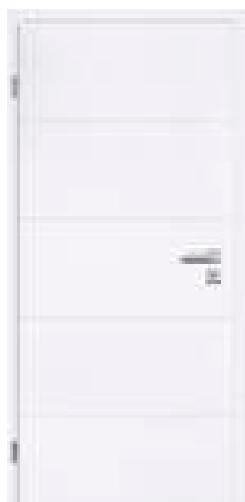

RI1



RI-LA4B



RI1-LA4M

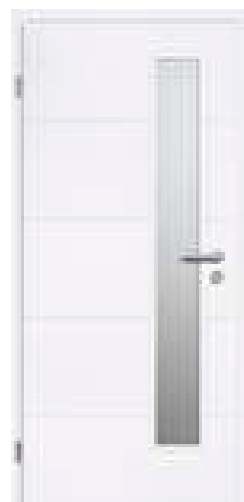

RI1-LA4S



RI1-LA2



RI2



RI2-LA2



RI4



RI4-LA4S



RI5



RI5-LA10



RI8



RI8-LA4B



RI8-LA4M



RI8-LA4S



RI8-LA2



RI11



RI11-LA4M



RI11-LA2



RI12



RI12-LA4M



RI12-LA2



Detail Fräsung RIVA

## GARANT WEIßBLACK RIVA

Elementpreis gefälzte Ausführung 1985 x 860 x 145 mm  
 Türblatt Röhrenspankern Rund-Kante mit beidseitiger Kerbfräsung  
 Zarge Bekleidung Rund-Kante 60 mm Bekleidungsbreite  
 Zargenverstellbereich -5/+15mm  
 DIN-Maße: Höhe 1985 – Breite 610, 735, 860, 985 mm  
 Zargentiefe 85, 105, 125, 145 mm

Modell RI1

366,-

Modell RI2 - RI12

391,-

Mehrpreis Lichtausschnitt-Ausführung LA4  
 inkl. Verglasung Klarglas 4 mm ESG

234,-

Mehrpreis Lichtausschnitt-Ausführung LA2  
 inkl. Verglasung Klarglas 4 mm ESG

286,-

### MEHRPREISE

Zargentiefe 165, 185, 205 mm

14,-

Zargentiefe 220, 240, 270 mm

21,-

Zargentiefe 290, 310, 325 mm

36,-

WC-Schloss

10,-

3-teiliges Band V4426WF vernickelt

18,-

Elementhöhe 2110 mm

10%





C2



CK1



CK2



CK3



CK4



Detail

## GARANT WEISSLACK COMO

Elementpreis gefälzte Ausführung 1985 x 860 x 145 mm  
 Türblatt Röhrenspankern Rund-Kante  
 Formgepresst - KEIN Sondermaß möglich  
 Zarge Bekleidung Rund-Kante 60 mm Bekleidungsbreite  
 Zargenverstellbereich -5/+15mm  
 DIN-Maße: Höhe 1985 – Breite 610, 735, 860, 985 mm  
 Zargentiefe 85, 105, 125, 145 mm

### MEHRPREISE

Zargentiefe 165, 185, 205 mm

Zargentiefe 220, 240, 270 mm

Zargentiefe 290, 310, 325 mm

WC-Schloss

3-teiliges Band V4426WF matt vernickelt

Elementhöhe 2110 mm

14,-

21,-

36,-

10,-

18,-

10%

Modell C2 / CK2

Modell CK3

Modell CK1 / CK4

Mehrpreis Lichtausschnitt-Ausführung  
 inkl. Verglasung Klarglas 4 mm ESG

Modell CKL1/1

Modell CKL1

Modell CL2 / CKL2 / CKL3 / CKL4

Modell CKL4/2

Modell CKL1/3

314,-

332,-

341,-

217,-

250,-

276,-

374,-

502,-

Modelle COMO CK(L)1 und CK(L)3 mit Brüstungsfräsung,  
 C(KL)2 und CK(L)4 ohne Brüstungsfräsung  
 - nicht untereinander kombinierbar.



CL2



CL2 + SP5



CKL1



CKL1/1



CKL1/3



CKL2



CKL3 + SP0



CKL4



CKL4/2



CKL4/2 + SP5/2



CKL4 + SP5

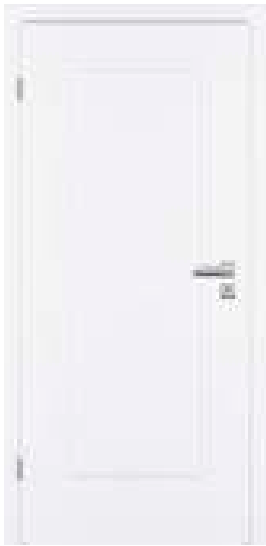

M1



M2



M2/1



M3

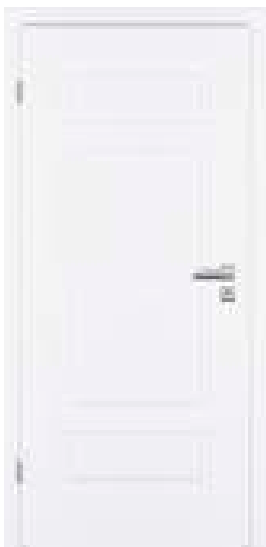

M3/1



M3/2



ML1



ML2



ML2/1



ML3



ML3/1



ML3/2

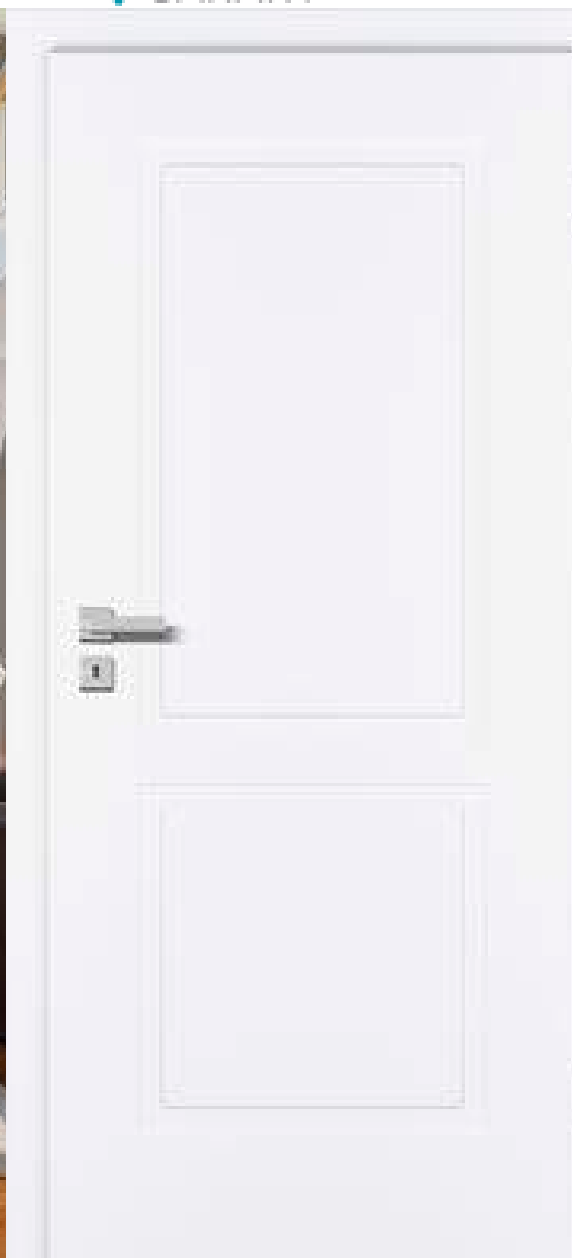

## GARANT WEIßLACK MILANO

Elementpreis gefälzte Ausführung 1985 x 860 x 145 mm  
 Türblatt Röhrenspankern und Rund-Kante  
 mit Profilfräsungen  
 Zarge Bekleidung Rund-Kante 60 mm Bekleidungsbreite  
 Zargenverstellbereich -5/+15mm  
 DIN-Maße: Höhe 1985 – Breite 610, 735, 860, 985 mm  
 Zargentiefe 85, 105, 125, 145 mm

Modell M1 / M2 / M2/1

497,-

Modell M3 / M3/1 / M3/2

519,-

Mehrpriis Lichtausschnitt-Ausführung  
 inkl. Verglasung Klarglas 4 mm ESG

Modell ML1 / ML2 / ML2/1

404,-

Modell ML3

685,-

Modell ML3/1

574,-

Modell ML3/2

544,-

### MEHRPREISE

Zargentiefe 165, 185, 205 mm

14,-

Zargentiefe 220, 240, 270 mm

21,-

Zargentiefe 290, 310, 325 mm

36,-

WC-Schloss

10,-

3-teiliges Band V4426WF vernickelt

18,-

Elementhöhe 2110 mm

10%





PF1



PF2



PF3



PF4



PF5



Detail

## GARANT WEIßLACK PARMA

Elementpreis gefälzte Ausführung 1985 x 860 x 145 mm  
 Türblatt Röhrenspankern Rund-Kante  
 mit Profilfräsungen  
 Zarge Bekleidung Rund-Kante 60 mm Bekleidungsbreite  
 Zargenverstellbereich -5/+15mm  
 DIN-Maße: Höhe 1985 – Breite 610, 735, 860, 985 mm  
 Zargentiefe 85, 105, 125, 145 mm

### MEHRPREISE

Zargentiefe 165, 185, 205 mm

14,-

Zargentiefe 220, 240, 270 mm

21,-

Zargentiefe 290, 310, 325 mm

36,-

WC-Schloss

10,-

3-teiliges Band V4426WF vernickelt

18,-

Elementhöhe 2110 mm

10%

Modell PF1 / PF4

491,-

Modell PF2 / PF5

465,-

Modell PF3

478,-

Mehrprijs Lichtausschnitt-Ausführung  
 inkl. Verglasung Klarglas 4 mm ESG

Modell PFL1

297,-

Modell PFL2

323,-

Modell PFL4

321,-

Modell PFL5

419,-

Modell PFL4/2

460,-

Modell PFL 1/3

620,-





PFL1



PFL1/3



PFL1 + SP1



PFL2



PFL2 + SP2



PFL4



PFL4/2



PFL4/2 + SP5/2



PFL4 + SP4



PFL5



PFL5 + SP3

Modell 3 | Lack ähnl. RAL 9016 | Zarge Design-Kante, 60 mm

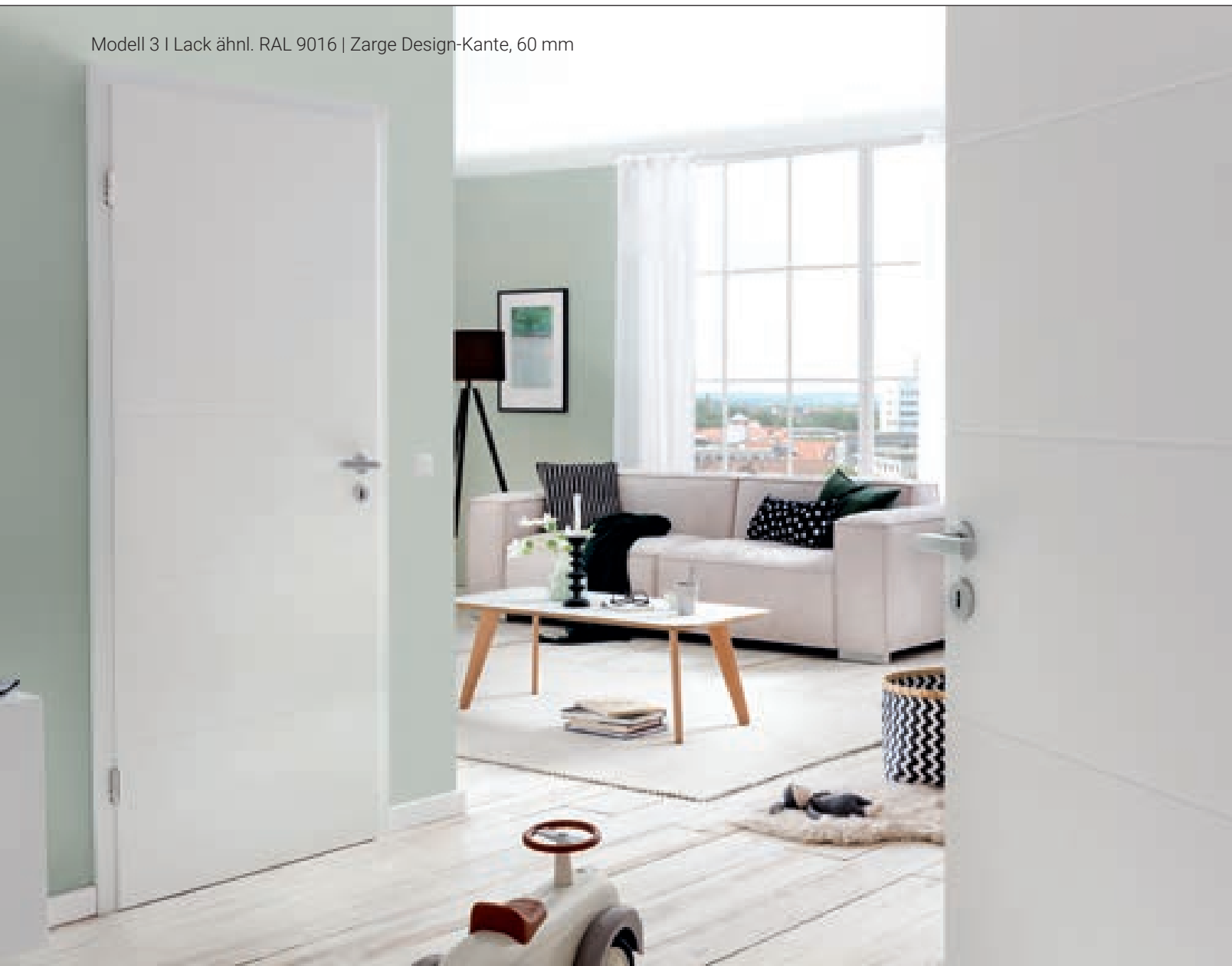

PROFILINE RILLE / V-FUGE - RAL 9016

Elementpreis gefälzte Ausführung 1985 x 860 x 140 mm  
 Türblatt Röhrenspankern Design-Kante r=1,5 mm  
 Zarge Typ P60 Bekleidung Design-Kante r=1,5 mm  
 60 mm Bekleidungsbreite  
 Zargenverstellbereich -5/+15mm  
 DIN-Maße: Höhe 1985 – Breite 610, 735, 860, 985 mm  
 Zargentiefe 80, 100, 120, 140 mm

Modell 6  
 Modell 1, 5, 7  
 Modell 2, 4, 9  
 Modell 3, 8

355,-  
 375,-  
 390,-  
 405,-

MEHRPREISE

Zargentiefe 185, 205, 220 mm  
 Zargentiefe 240, 270 mm  
 Zargentiefe 290, 310, 325 mm  
 WC-Schloss  
 3-teiliges Band V4426WF vernickelt  
 Elementhöhe 2110 mm

17,-  
 29,-  
 36,-  
 10,-  
 18,-  
 10%

## Lackierte Türen: Rille und V-Fuge

Mit viel Sorgfalt und Ideenreichtum werden die facettenreichen Weißlacktüren für Liebhaber des Besonderen gefertigt. Ob Rille oder V-Fuge – die lange handwerkliche Erfahrung und hochmodernen Fertigungsverfahren eröffnen eine große Palette an formgefrästen Varianten. Die außergewöhnliche Liebe zum Detail, die sich darin ausdrückt, macht jede Tür zu einem Schmuckstück.



Detail Rille



Detail V-Fuge



Modell 1



Modell 2



Modell 3



Modell 4



Modell 5



Modell 6



Modell 7

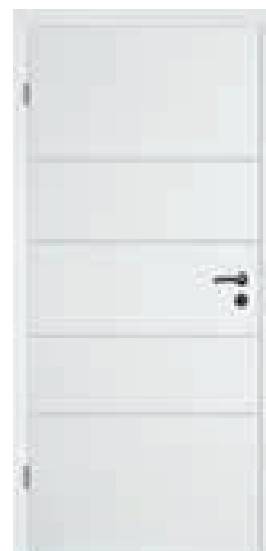

Modell 8



Modell 9



Modell 2 LA 403



Modell 3 LA 401



Modell 3 LA 402



Modell 3 LA 403



Modell 3 LA 405



Modell 3 LA 411



Modell 4 LA 401



Modell 7 LA 401



Modell 7 LA 402



Modell 7 LA 405



Modell 7 LA 411



Modell 8 LA 401

## Profiline RILLE/V-FUGE LICHTAUSSCHNITT



Modell 8 LA 402



Modell 8 LA 403



Modell 8 LA 405



Modell 8 LA 411



Modell 9 LA 402



Modell 9 LA 405



Modell 9 LA 411

Alle angegebenen Preise sind Mehrpreise auf Türen ohne Lichtausschnitt.

### MEHRPREIS

Lichtausschnitt inkl. ESG 4 mm Klarglas

LA 400, 405

317.-

LA 401, 402, 403, 411

303.-



## Klingt zwar selbstverständlich, ist es aber nicht.

Aus Kosten- und Fertigungsgründen werden bei den meisten Türenherstellern unterschiedliche Oberflächenmaterialien für die Türblattkante und die Zarge eingesetzt. Das hat durchaus sichtbare Farbabweichungen zur Folge. Um diesen unerwünschten Effekt zu vermeiden, besitzen HGM-Echtlack Türen und Zargen jeweils die exakt gleiche Echtlack-Oberfläche mit der gleichen Nasslackierung. Das ist ein klares Zeichen für kompromisslose Qualität, die Sie sehen und spüren werden.

### HGM Echtlack

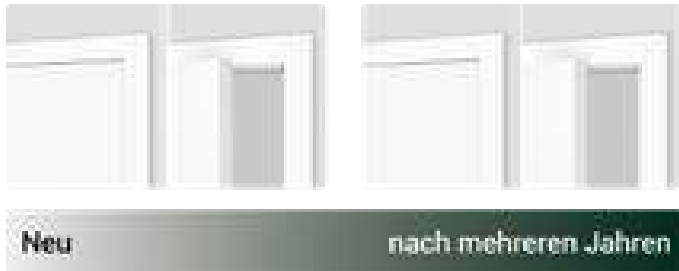

### Konventionelle Verarbeitung

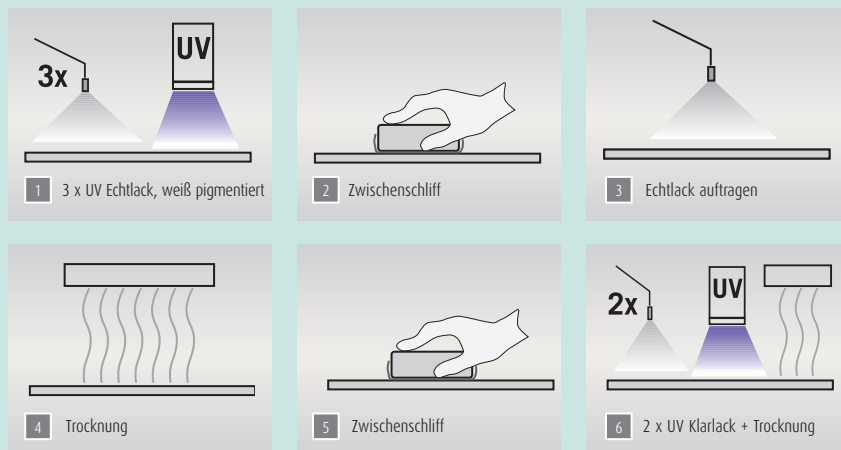

## HGM Echtlack Aufbau

Jede der lackierten Türen wird in sechs Ebenen lackiert, die jeweils getrocknet und gehärtet werden. Die perfekte Lackier-Technologie garantiert eine perfekte, ringfeste Echtlack-Oberfläche.



Echtlack Seidengrau  
(ähnl. NCS S 1500 N)



Echtlack Dunkelgrau  
(ähnl. DB 703)

### PREISE HGM ECHTLACK Seiden-/Dunkelgrau

Elementpreis gefälzte Ausführung 1985 x 860 x 145 mm  
 Türblatt Röhrenspankern Smart-Kante  
 Zarge Bekleidung Smart-Kante 60 mm Bekleidungsbreite  
 Zargenverstellbereich -5/+15mm  
 DIN-Maße: Höhe 1985 – Breite 610, 735, 860, 985 mm  
 Zargentiefe 80, 100, 120, 140, 160 mm

**563,-**

**HGM ECHTLACK**  
mit moderner Smartkante

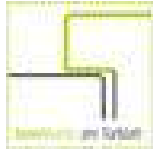

Die moderne HGM Kanten-Technologie ermöglicht die Kombination der modernen Türblattkante mit einem kleinen Radius mit der bewährten HGM Echtlack-Oberfläche.



Weißlack RAL 9010



Verkehrsweiß RAL 9016

**HGM ECHTLACK RAL 9010/9016**

Elementpreis gefälzte Ausführung 1985 x 860 x 145 mm  
Türblatt Röhrenspankern Smart-Kante  
Zarge Bekleidung Smart-Kante 60 mm Bekleidungsbreite  
Zargenverstellbereich -5/+15mm  
DIN-Maße: Höhe 1985 – Breite 610, 735, 860, 985 mm  
Zargentiefe 80, 100, 120, 140, 160 mm

**404,-**

**MEHRPREISE**

Zargentiefe 180, 200, 220 mm

Zargentiefe 240, 270 mm

Zargentiefe 290, 310 mm

WC-Schloss

3-teiliges Band V4426WF vernickelt

Elementhöhe 2110 mm

15,-

30,-

78,-

10,-

18,-

10%

Modell Weiß Art | Typ 153 | Lack ähnl. RAL 9010 | Zarge Smartkante, 60 mm



**White Line** -Typen

Grundpreis mit CPL Zarge, 1985 x 860 x 140 mm

**387,-**



Typ 101e



Typ 103e



Typ 127e



Typ 156e



Typ 157e



Typ 848e



## Weiß Art | White Line

Türen der Weiß Art Serie verleihen der weißen Tür das besondere Etwas. Ohne dominant zu wirken, geben die feinen Linien der Tür ihr eigenes Gesicht. Viele Designs sind möglich, von geradlinig bis geschwungen lassen sich die Türen ganz nach Wunsch der Inneneinrichtung anpassen.

**White Line - Aufbau**



**Weiß Art - Aufbau**



Bei der White Line Ausführung sind die Rillenfräsungen gegenüber der Weiß Art Serie schmaler und flacher ausgeführt. Die dadurch entstehende dezenterere Optik macht die White Line Tür zum attraktiven Einstiegsmodell.

### Weiß Art - Typen

Grundpreis mit Echtlackzarge, 1985 x 860 x 140 mm **543,-**



Typ 101



Typ 103



Typ 106



Typ 113



Typ 127

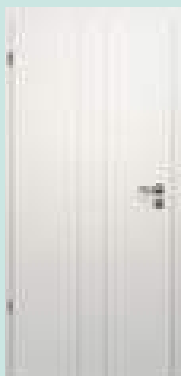

Typ 152



Typ 156

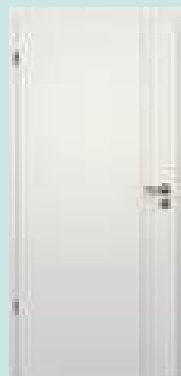

Typ 157

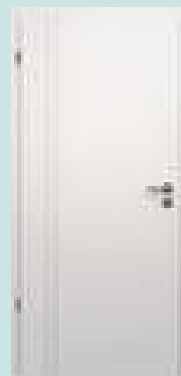

Typ 158



Typ 845



Typ 848

Modell Lines Art | Typ 281 | Lack ähnl. RAL 9010 | Zarge Smartkante, 60 mm



Typ 213



Typ 227



Typ 281



Typ 282

## Lines Art - Die neue Generation der Rillentür!

Türen mit Rillenfräsungen verleihen einer lackierten Tür immer das besondere Etwas. Mit der neuen Variante Lines Art, die sich durch breitere und flachere Fräsungen gegenüber den bekannten Serien Weiß-Art und White Line auszeichnet, erhält das Tüblatt eine unaufgeregte und gleichmäßige Optik. Die neuen Typen wurden perfekt auf dieses Aussehen abgestimmt.

Grundpreis mit Echtlackzarge, 1985 x 860 x 140 mm **518,-**



Typ 283



Typ 285



Typ 286



Typ 287



Typ 288





Modell Classique light | Typ 4210 (vorn), Typ 4210 mit Lichtausschnitt (hinten) | Lack weiß ähnl. RAL 9016

Typen

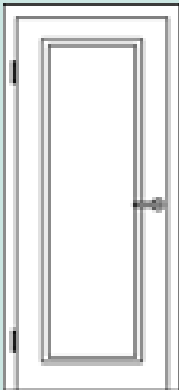
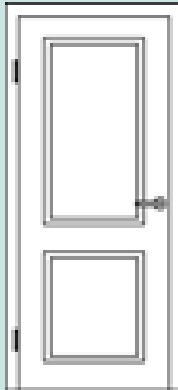
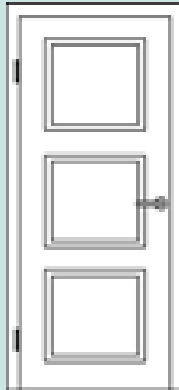
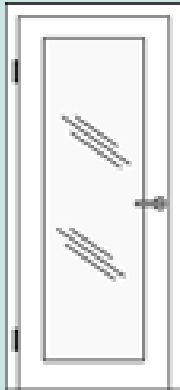
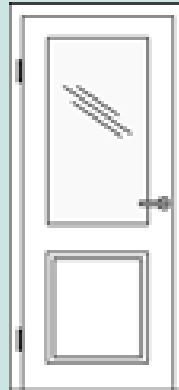
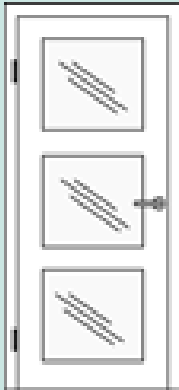
					
Typ 1100	Typ 2210	Typ 3340	Typ 1100 LA	Typ 2210 LA	Typ 3340 LA
581,-	591,-	601,-	884,-	865,-	1.184,-

## CLASSIQUE LIGHT | VERTRAUTE OPTIK MODERN GESTALTET

Klassische, weißlackierte Stiltüren sind zeitlos und universell. Mit der Classique light Kollektion ist eine Modellreihe entstanden, die mit ihrer schlichten Eleganz bekannte Stiltürformen in die Gegenwart überträgt. Sie bilden den Preiseinstieg zur Classique Nouveau Serie, allerdings ohne Kompromisse, denn auch sie erhalten die gleiche Echtlack Qualität von HGM.



Modell Classique light | Typ 1100 | Lack ähnl. RAL 9010 | Zarge eckig, 70 mm

Lieferbar in den Normmaßen 610 / 735 / 860 / 985 x 1985 / 2110 mm. Nur in Eckig möglich

Detail Classique Light Glas



Detail Classique Light



# ECHTLACK

Modell Classique Nouveau 1  
Typ 2210 mit Lichtausschnitt, Klarglas



## Typen

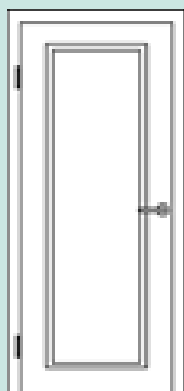

Typ 1100

824,-

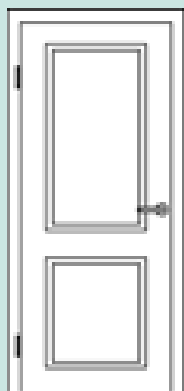

Typ 2210

847,-

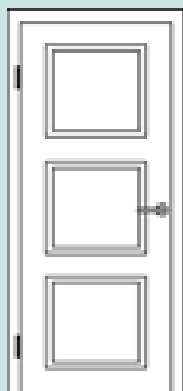

Typ 3340

869,-

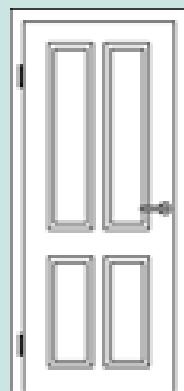

Typ 4210

893,-

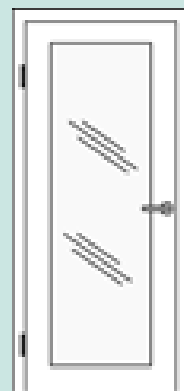

Typ 1100 LA

1.060,-

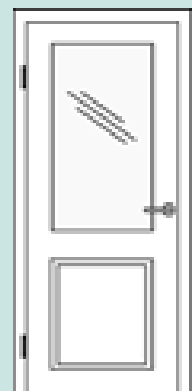

Typ 2210 LA

1.053,-

Modell Classique Nouveau1 Variante A  
Typ 2210



## CLASSIQUE NOUVEAU VARIANTEN

Die Variante A der Classique Nouveau vereint ebenso wie die Classique Nouveau 1 die klassische Optik mit modernen Wohnideen. Die doppelte Kassettierung wirkt leicht und unaufdringlich und macht diese Ausführung zu einem besonderen Designelement für jeden, der das Besondere liebt. Auf Wunsch erhalten Sie das Modell Classique Nouveau auch mit Lichtausschnitt oder zusätzlichem Sprossenrahmen, jeweils mit besonders eleganter flächenbündiger Glasleiste.



Classique Nouveau 1



Classique Nouveau 1  
Variante A

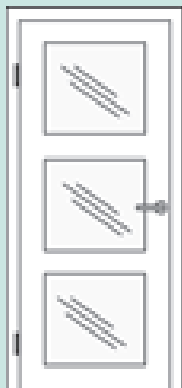

Typ 3340 LA

1.248,-

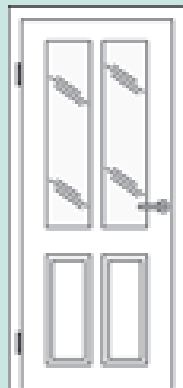

Typ 4210 LA

1.186,-



Türblatt mit gegenüber der Oberfläche etwa 3 mm zurückliegenden Feldern mit Füllungscharakter.



Die flächenbündige Glasleiste mit der leichten Schattenfuge passt optisch perfekt zu Geradlinigkeit der Tür.



## ECHTLACK



### QUALITÄT SICHTBAR GEMACHT

Das Beste am Modell Park Lane ist das, was man nicht sieht. Der 3-schichtige Türblattaufbau aus Tischlerplatte und MDF sorgt für absolute Langzeitstabilität.



Variante Trend



Variante Classic



Variante Elegance







**HGM ECHTLACK**  
mit moderner Smartkante

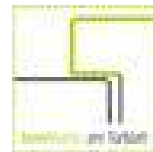

Die moderne HGM Kanten-Technologie ermöglicht die Kombination der modernen Türblattkante mit einem kleinen Radius mit der bewährten HGM Echtlack-Oberfläche.

Modell Park Lane - Elegance | Typ 3340 | Echtlack ähnl. RAL 9010 | Zarge mit Smartkante

Typen

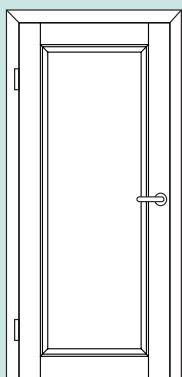

Typ 1100

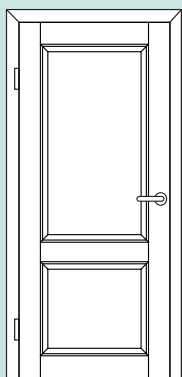

Typ 2210

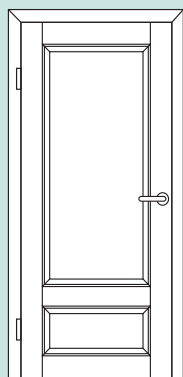

Typ 2220

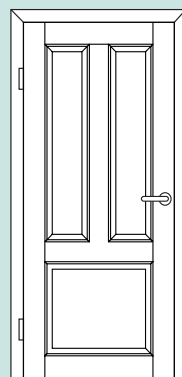

Typ 3210

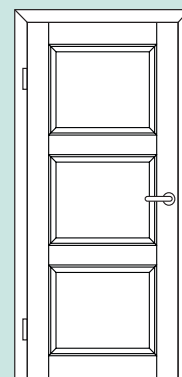

Typ 3340

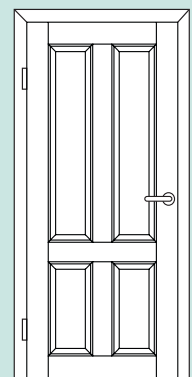

Typ 4210

Trend	731,-	742,-	742,-	764,-	764,-	786,-
Classic	824,-	835,-	835,-	858,-	858,-	880,-
Elegance	846,-	856,-	856,-	879,-	879,-	900,-





Modus 4 stumpf | RAL 9016 mit Stoßgriff Nizza 300

## DANA MODUS

Elementpreis gefälzte Ausführung 1985 x 860 x 140 mm  
 Türblatt Röhrenspankern Eckige-Kante  
 Lisene Nirooptik oder Schwarz  
 Zarge Typ F97 Eckige-Kante, 75 mm Bekleidungsbreite  
 RAL 9016, glatt pigmentiert  
 DIN-Maße: Höhe 1985 – Breite 610, 735, 860, 985 mm  
 Zargentiefe 90, 110, 130, 150, 170, 210, 270, 285 mm

Modell 2 / 325

726,-

Modell 4 / 2D / 312

748,-

Modell 2 / 325 stumpf

1.116,-

Modell 4 / 2D / 312 stumpf

1.137,-

## MEHRPREISE

Zargentiefe 190, 230, 250, 310, 330, 350, 370, 390, 410 mm

51,-

WC-Schloss

0,-

3-teiliges Band V4426WF vernickelt

42,-

Elementhöhe 2110 mm

10%

Mehrpreis RAL/NCS lackiert

auf Anfrage

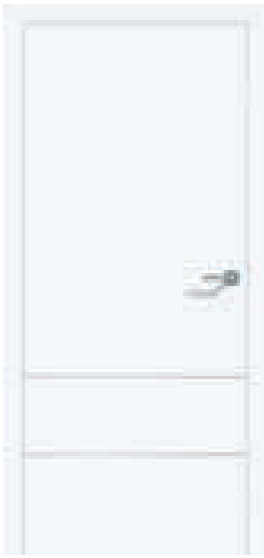

MODUS 2



MODUS 2 - Doppellisenen

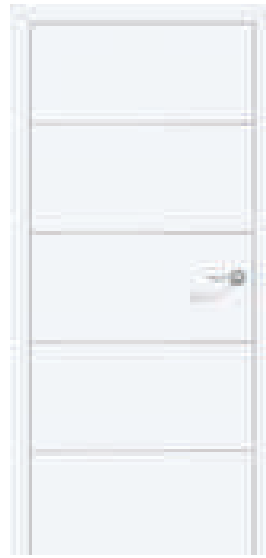

MODUS 4



MODUS 312

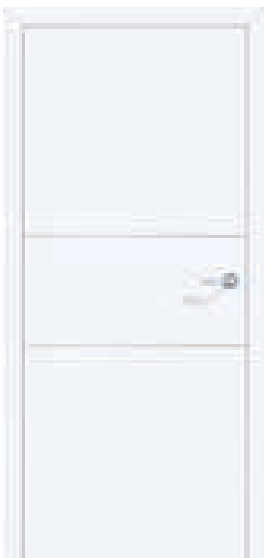

MODUS 325

Unterbrechung erwünscht.  
Lisenen setzen zarte Akzente im Türblatt



MODUS 325, Lisenen Schwarz



MODUS 2, Lisenen Schwarz

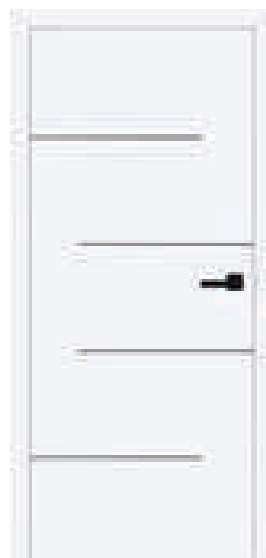

Modus 312, Lisenen Schwarz



MODUS 325, Platingrau



DANA | Modell Glatt | Struktura Asteiche weiß geölt | Stoßgriff Klassik 1200 mm



## NATUR-ECHTHOLZ

Der natürliche Werkstoff Holz ist einzigartig. Holz verbindet Wärme, Behaglichkeit und Individualität gepaart mit einer angenehmen Haptik. Die Natur schafft individuelle Formen, Farben und Furnierbilder.

Die Verbindung von Natur, Tradition und Moderne steht im Mittelpunkt der Burger Echtholztüren. Natürliche Furniere, traditionelle Verarbeitung und zeitgenössisches Design werden gekonnt miteinander vereint.



HGM FACHWERK Titan quer | stumpf einschlagend  
alumin impulse Zarge Edelstahl Finish

### Echtholz Furnier -

## DAS BESTE, WAS HOLZ PASSIEREN KANN

Kann es ein großartigeres Bekenntnis zum schöneren Wohnen geben, als eine Echtholztür?

Schließlich gehört das Furnier zum Edelsten, was man aus Holz fertigen kann. Aus diesem Grund nennen wir es auch das Blattgold des Waldes. Denn nur die besten Hölzer werden zu seiner Herstellung verwendet. Ein Furnier entsteht dadurch, dass ein Baumstamm in viele dünne Furnierblätter geschnitten wird und so Blatt für Blatt seine individuellen Wuchsmerkmale freigelegt werden. Auf diese Weise gehen wir schonend mit Holz um und schöpfen zugleich das kreative Potenzial voll aus, das der Werkstoff bietet. Die Verarbeitung von Furnier schafft grenzenlose Einsatzmöglichkeiten in Form, Farbe und Ausführung. So wird jede Echtholztür zu einem Unikat, die Ihren ganz persönlichen Stil zum Ausdruck bringt.

## ECHTHOLZ

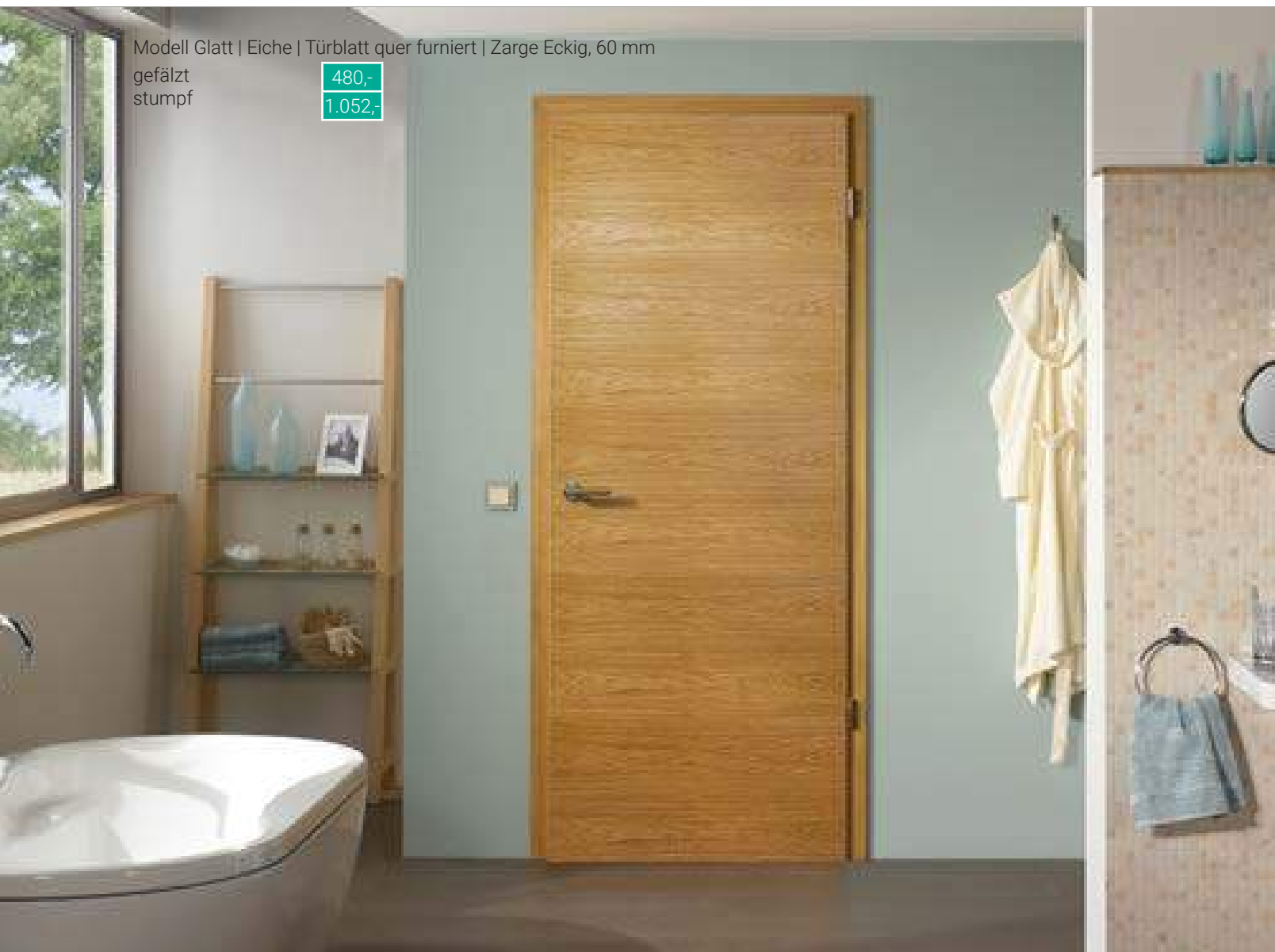

Modell Glatt | Eiche | Türblatt quer furniert | Zarge Eckig, 60 mm

gefälzt  
stumpf

480,-

1.052,-

## FURNIER |

### AUFRECHT ODER QUER?

Die Furnierrichtung beeinflusst die Optik der Tür viel mehr, als man vermutet. Traditionell werden Echtholztüren aufrecht furniert. Wird das Furnier quer aufgelegt, wirkt die Tür kompakter und das Furnier entwickelt einen eigenen Charakter. Lassen Sie sich auch hier von den verschiedenen Möglichkeiten inspirieren.

Eiche längs furniert  
gefälzt  
stumpf

405,-

966,-



## EICHE ASTIG

Erstaunlich wie viele Möglichkeiten eine Holzart bieten kann. Wer es ein bisschen lebhafter wünscht, wird bei der Oberfläche Eiche astig fündig. Das Furnierbild mit seinen Astlöchern und dem natürlichen Wuchsbild bildet eine spannende Optik. Als stumpfe Tür mit einer weißen Zarge macht die Oberfläche Eiche astig auch im modernen Wohnambiente eine gute Figur. Die Oberfläche wird immer mit dem HGM Mattlack endlackiert. Dieser schützt unsichtbar und verleiht eine natürlich-matte Optik.

Eiche astig gefälzt  
Türblatt längs furniert 626,-  
Türblatt quer furniert 1.207,-



Modell Glatt, stumpf | Eiche astig | Türblatt quer furniert | Zarge Eckig, 60 mm

Türblatt längs furniert 712,-  
Türblatt quer furniert 1.121,-



## Furnieraufbau FACHWERK

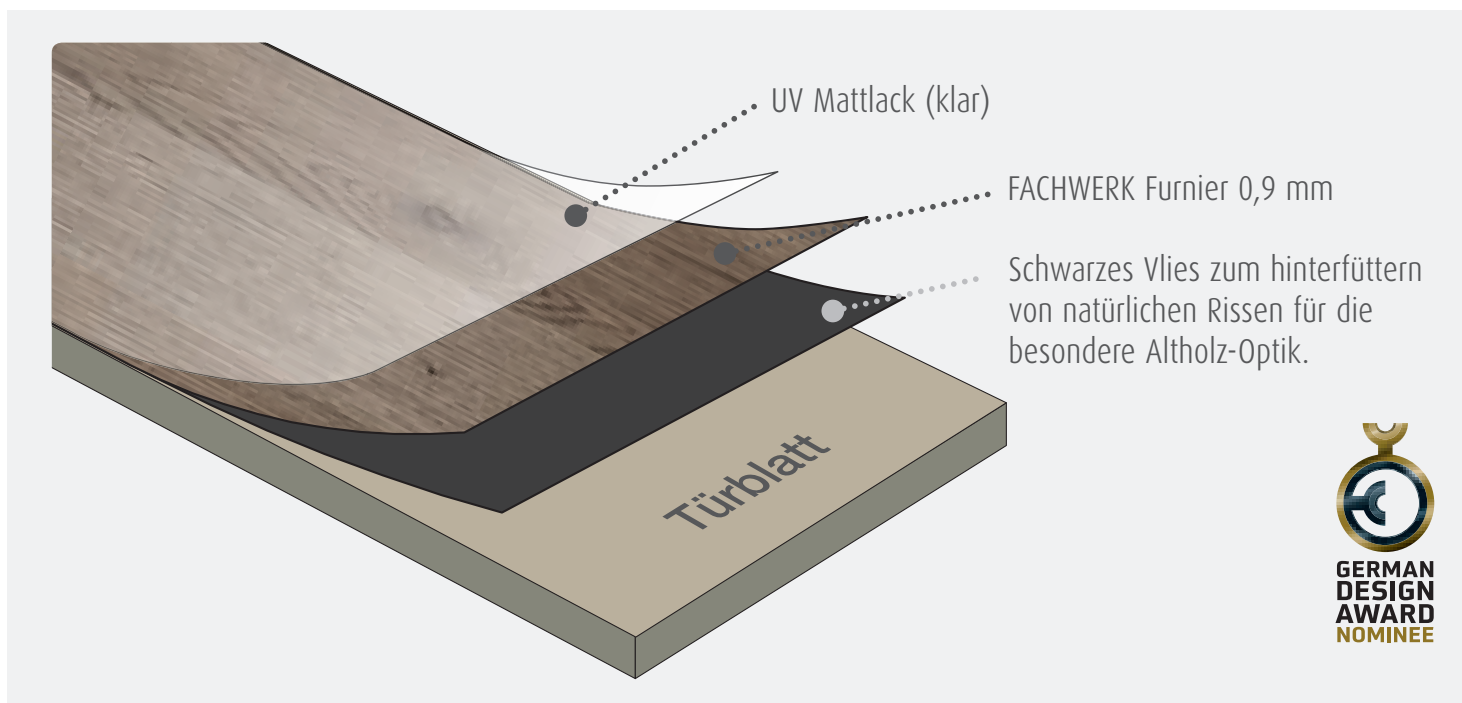

## Furnier-Eigenschaften FACHWERK

Diese Detailabbildungen zeigen die typischen Merkmale des FACHWERK Furniers. Von Astlöchern und Rissen bis hin zu deutlich sichtbaren Farbnuancen innerhalb einer Fläche reicht die natürliche Anmutung des Holzes.





Modell Glatt | FACHWERK Natur | Türblatt längs furniert | Zarge Eckig, 60 mm

Türblatt längs furniert 767,-

Türblatt quer furniert 841,-



## FACHWERK NATUR

Lieben Sie die Natur? Mit der HGM FACHWERK Kollektion holen Sie sich ein Stück Natur in Ihr Heim. Das besondere Herstellungsverfahren der FACHWERK Oberflächen erzeugt den maximalen Echtheits-Charakter des Holzes. Natürlich mit Eichenholz als Basis, das wegen seiner besonderen Eigenschaften seit vielen Jahrhunderten so beliebt ist.

FACHWERK Natur stumpf

Türblatt längs furniert 1.192,-

Türblatt quer furniert 1.266,-



## FACHWERK BRONZE

Die erste Wahl für alle, die das Besondere schätzen. Die rot-braune Färbung der Fachwerk Eiche strahlt eine angenehme Wärme aus, die jedes Ambiente noch wohnlicher macht. Auch in einer modernen Umgebung setzt diese Türoberfläche bewusste Akzente ohne aufdringlich zu wirken.

Grundpreis gefälzt

Türblatt längs furniert  
Türblatt quer furniert

927,-

999,-



FACHWERK Bronze stumpf  
Zarge und Türblatt längs furniert

1.352,-



FACHWERK Bronze stumpf  
Zarge längs furniert, Türblatt quer furniert

1.426,-

Modell Glatt, stumpf | FACHWERK Bronze | Türblatt querfurniert | Aluminium Zarge, wandbündig



Modell Glatt, stumpf | FACHWERK Titan | Türblatt querfurniert | Zarge Eckig, 60 mm

Türblatt längs furniert **1.352,-**

Türblatt quer furniert **1.426,-**



## FACHWERK TITAN

Eine klassische Holzart, wie die Eiche, ist in der Fachwerk Titan Ausführung das genaue Gegenteil von der klassischen Holzoptik. Hochmodern durch die grau-silbrige Farbgebung ist sie die perfekte Oberfläche für die moderne und puristische Architektur.

FACHWERK Titan  
Türblatt längs furniert **927,-**  
Türblatt quer furniert **999,-**



Der Plug In 2.0 Drücker passt perfekt in der modernen Ausführung Titan hervorragend zur FACHWERK Titan Oberfläche.

FEINSCHLIFF Vivo | Türblatt querfurniert | stumpf | Zarge eckig | 2-flügelig

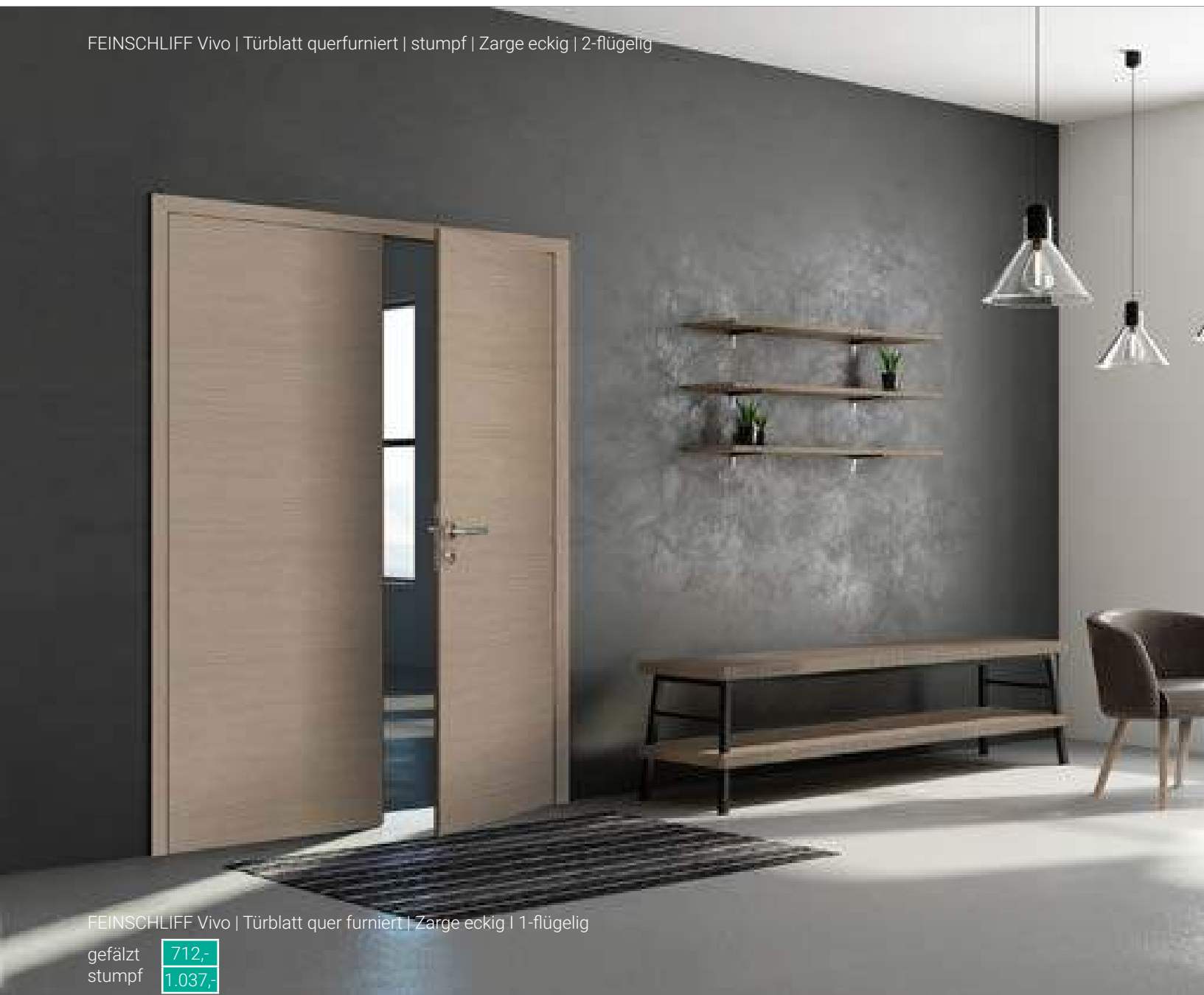

FEINSCHLIFF Vivo | Türblatt quer furniert | Zarge eckig | 1-flügelig

gefälzt  
stumpf

712,-  
1.037,-

### Plug In 2.0 Drückerkollektion

Die Furnierrichtung des Inlays wird individuell zum Furnierverlauf des Türblattes angepasst.

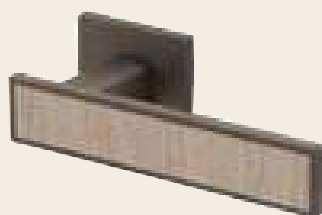

Plug In 2.0 Titan  
Inlay: FEINSCHLIFF Cino



Plug In 2.0 Titan  
Inlay: FEINSCHLIFF Cino querfurniert

Detail: Sandwichkante FEINSCHLIFF Vivo



## ECHTHOLZ FEINSCHLIFF

Feinste Holzstrukturen – ebenso elegant wie zeitlos – verleihen den Oberflächen ihren einzigartigen Charakter. Die drei neuen Oberflächen „Cino“, „Vivo“ und „Mocca“ ergänzen das FEINSCHLIFF Programm.



FEINSCHLIFF Cino | Türblatt quer  
gefälzt 712,-  
stumpf 1.037,-



FEINSCHLIFF Cino | Türblatt längs  
gefälzt 626,-  
stumpf 964,-



FEINSCHLIFF Vivo | Türblatt längs  
gefälzt 626,-  
stumpf 964,-



FEINSCHLIFF Mocca | Türblatt quer  
gefälzt 712,-  
stumpf 1.037,-



FEINSCHLIFF Mocca | Türblatt längs  
gefälzt 626,-  
stumpf 964,-







Altholz Eiche geölt quer **1.535,-**  
längs **1.397,-**



Altholz Fichte geölt quer **1.535,-**  
längs **1.397,-**



Landeiche quer\* **682,-**  
längs\* **594,-**



Eiche astig weiß mattlack quer **1.056,-**  
längs **968,-**

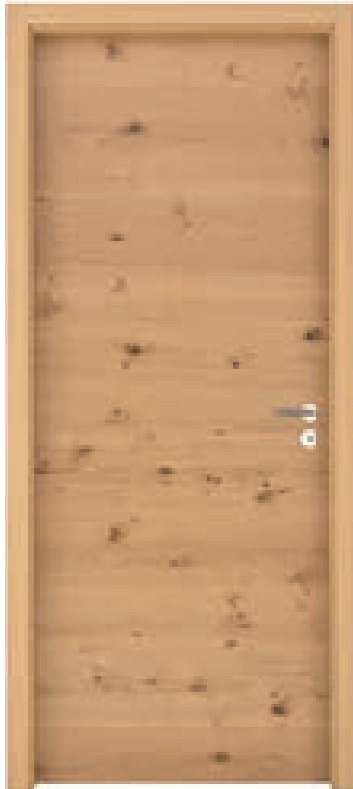

Eiche astig quer\* **561,-**  
längs\* **473,-**



Eiche Amerikanisch quer **457,-**  
längs **341,-**

\*Zarge Eiche (Ami) furniert

Alle Preise in € ohne MwSt.

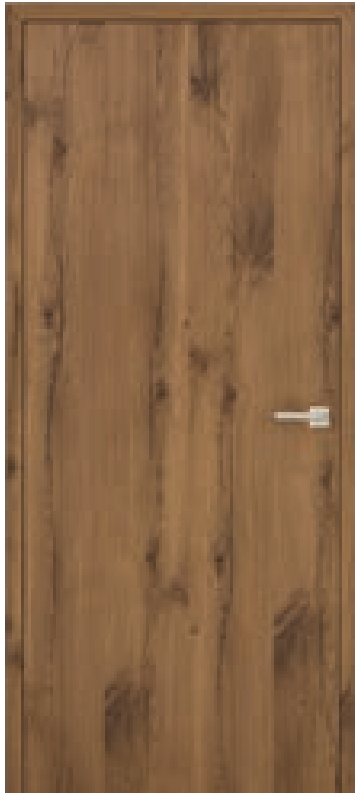

Almeiche mattlack quer **1.210,-**  
längs **1.111,-**

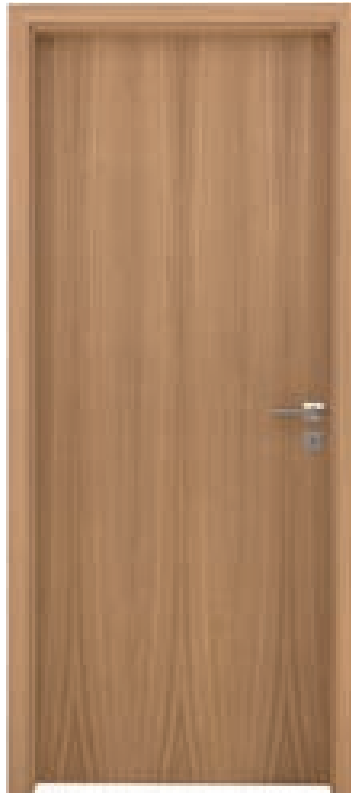

Eiche Sägeschliff quer **567,-**  
längs **451,-**



Detail: Sägeschliff



**Oberfläche: RAL 9010**  
Zarge: RAL 9010 90 mm Soft  
Modell: A 56 mit Fräsung M56  
Einlage: Rosenplatane **1.513,-**



**Oberfläche: RAL 9010**  
Zarge: RAL 9010 60 mm Soft  
Modell: New York 10 S  
Einlage: Fichte Altholz längs **1.430,-**

**auswechselbare  
Einlagen möglich**



HPL



Spiegel



Farbfurnier

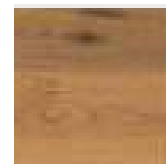

versch.  
Holzarten,  
längs oder  
quer





**Oberfläche:** RAL 9010/ Eiche Astig  
**Zarge:** Eiche astig Bekleidung Soft 2  
**Modell:** KGL 50/20 mit Querholz  
 oben und unten  
**Glas:** Grundglas Sandgestrahlt  
 Motiv Lea Float hell **1.744,-**



Detail: mit Querholz



Detail: ohne Querholz



**Oberfläche:** RAL 9010/ Venus  
**Zarge:** RAL 9010 B-80 mm Soft 2  
**Modell:** KGL 50/20 ohne Querholz  
**Glas:** Grundglas Sandgestrahlt  
 Motiv Lea Float hell **1.914,-**

STRUKRURA Raffeiche Crack stumpf I mit Stoßgriff Nizza schwarz matt 2.360,-

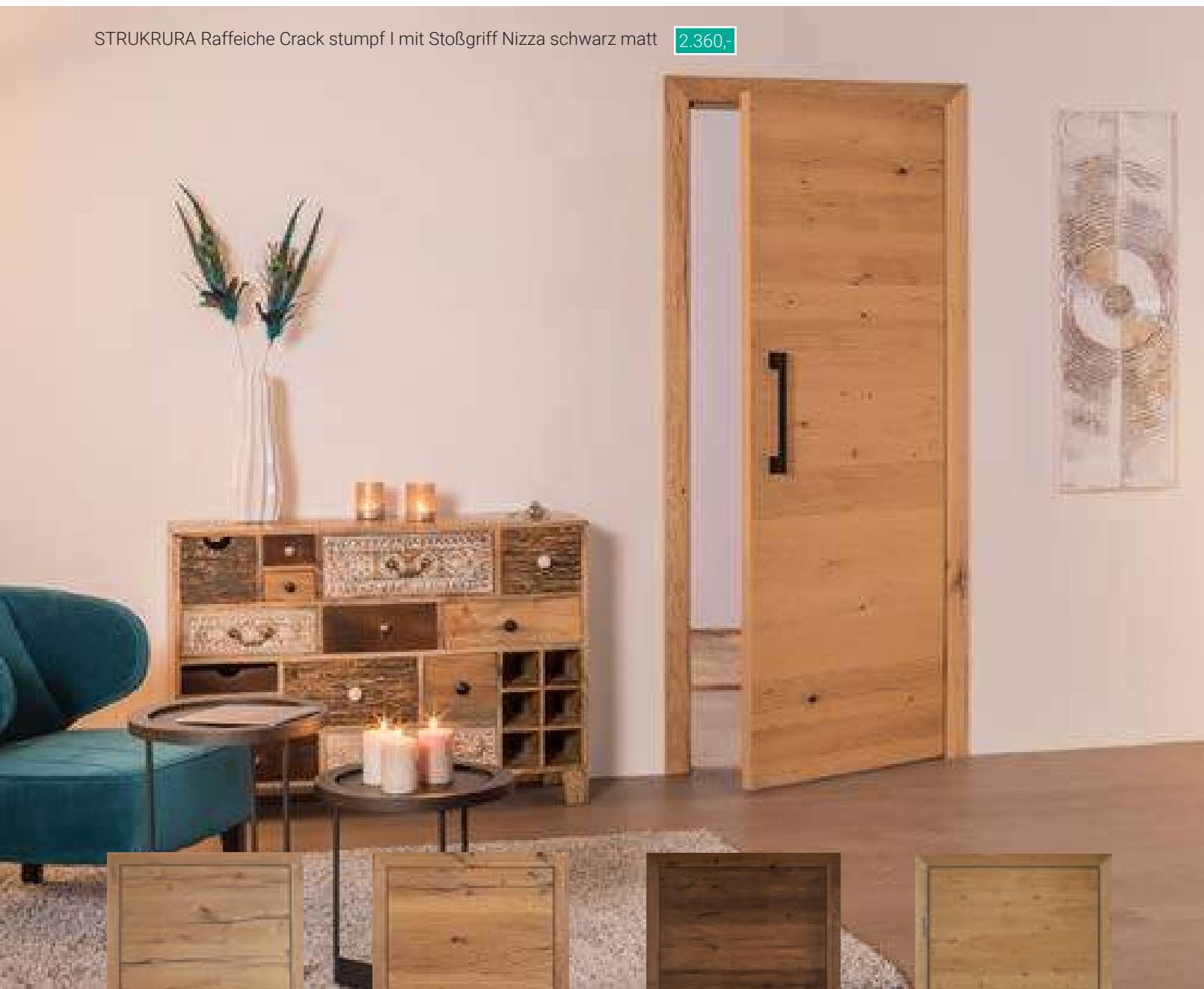

STRUKTURA  
Crackeiche Braun gebürstet  
naturlackiert oder geölt\*

gefälzt 1.750,-  
stumpf 2.140,-



STRUKTURA  
Crackeiche Schwarz gebürstet  
naturlackiert oder geölt\*

gefälzt 1.750,-  
stumpf 2.140,-

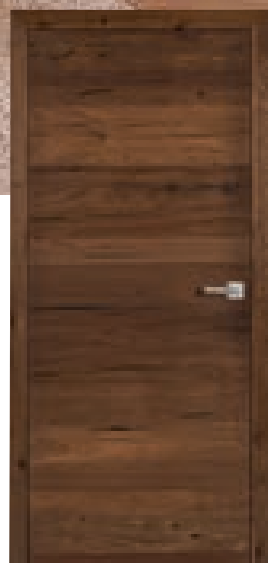

STRUKTURA  
Crackeiche Ambre gebürstet  
naturlackiert oder geölt\*

gefälzt 1.750,-  
stumpf 2.140,-

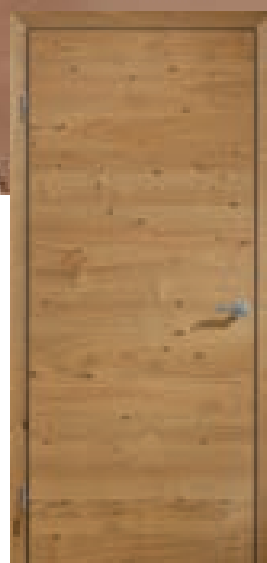

STRUKTURA  
Asteiche gebürstet  
naturlackiert oder geölt\*

gefälzt 1.280,-  
stumpf 1.733,-

## EINE TÜR FÜR ALLE SINNE

STRUKTURA macht Holz neu erlebbar

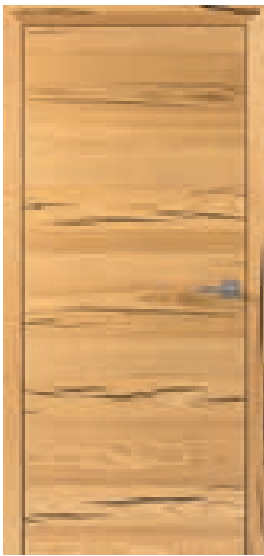

STRUKTURA  
Crackesche Pura gebürstet  
naturlackiert oder geölt\*

gefälzt 1.750,-  
stumpf 2.140,-



STRUKTURA  
Cracknuss Schwarz gebürstet  
naturlackiert oder geölt\*

gefälzt 1.750,-  
stumpf 2.140,-



STRUKTURA  
Astlärche Bronze gebürstet  
geölt

gefälzt 1.750,-  
stumpf 2.140,-



STRUKTURA  
Lärche gebürstet  
naturlackiert oder geölt\*

gefälzt 1.674,-  
stumpf 2.063,-

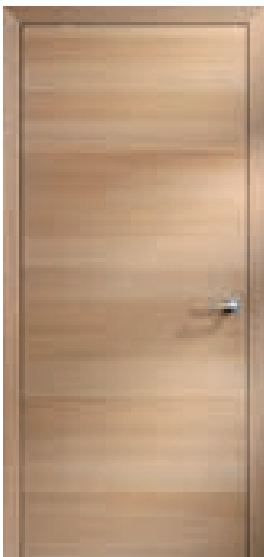

STRUKTURA  
Eiche europ. gebürstet  
naturlackiert oder geölt\*

gefälzt 1.158,-  
stumpf 1.548,-

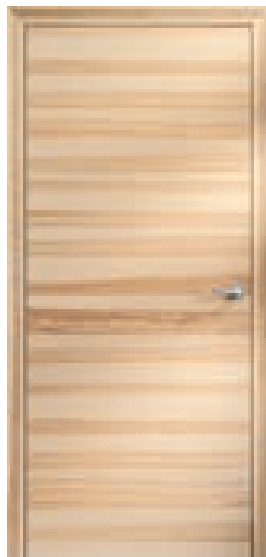

STRUKTURA  
Kernesche geplankt gebürstet  
naturlackiert oder geölt\*

gefälzt 1.280,-  
stumpf 1.670,-



STRUKTURA  
Asteiche gebürstet  
weiß geölt\*

gefälzt 1.344,-  
stumpf 1.733,-



STRUKTURA  
Lärche gebürstet  
weiß deckend lackiert

gefälzt 1.750,-  
stumpf 2.140,-

\*Mehrpreis geölt 65,-

Zwischen naturlackierten und geölten Oberflächen besteht ein Farbunterschied.

Alle Preise in € ohne MwSt.

QUERGEDACHT

Modelle mit spannend kombinierten Furnieren

MONOLOG Landeiche geplankt stumpf

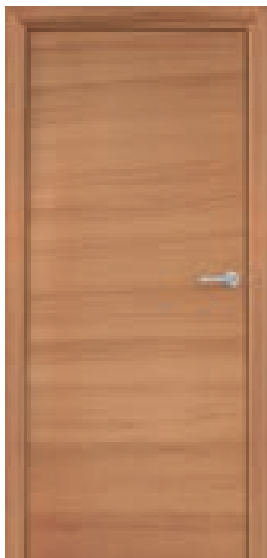

MONOLOG  
Kernbuche geplankt  
naturlackiert

gefälzt **608,-**  
stumpf **998,-**

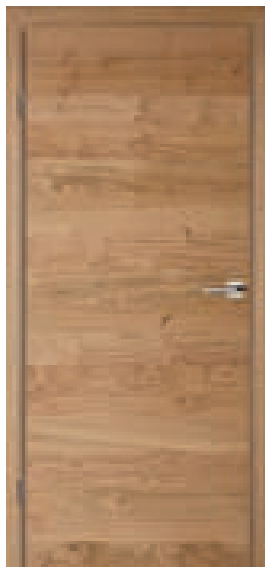

MONOLOG  
Landeiche geplankt  
naturlackiert oder geölt\*

gefälzt **755,-**  
stumpf **1.145,-**



APART  
Landeiche geplankt  
naturlackiert

gefälzt<sup>1)</sup> **755,-**  
stumpf<sup>1)</sup> **1.145,-**



DIALOG  
Ahorn kanad.  
naturlackiert

gefälzt **710,-**  
stumpf **1.100,-**



ANALOG  
Ahorn kanad.  
naturlackiert

gefälzt **710,-**  
stumpf **1.100,-**

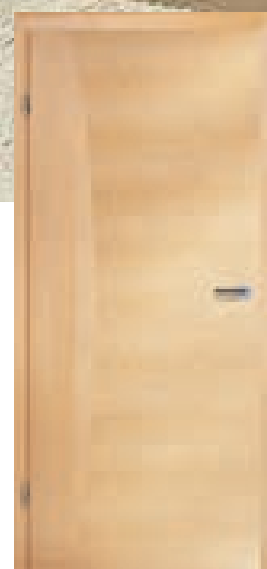

SOPRAN  
Ahorn kanad.  
naturlackiert

gefälzt **827,-**  
stumpf **1.216,-**



REVERSO STRUKRURA Crackesche Pura geölt  
Intouch Griffmuschel schwarz matt | inkl. DANAmotion

2.757,-



## REVERSO

Wer liebt ihn nicht, den puristisch modernen Wohnstil? Und was passt besser dazu, als flächenbündige Türen? Wunderschön geradlinig öffnen sie meist „nach vorne“ in den Raum. Für viele platzt hier der Traum von der perfekten Tür, da am Gang, im Eingangsbereich oder in einem beengten Raum einfach kein Platz ist.

REVERSO bietet in diesen Fällen die optimale Lösung.

Auf der einen Seite gleicht sie in der Optik jeder anderen flächenbündigen Tür und trägt so zu einem harmonischen Gesamtbild bei. Auf der anderen Seite erwartet Sie eine Überraschung. Denn REVERSO öffnet durch die Zarge in den nächsten Raum hinein. Damit steht Ihrem Stil nichts mehr im Weg.



## Entdecken Sie DANAmotion

Wer kennt das nicht: Man hat es eilig, empfängt Gäste im Haus oder die Kinder spielen. Unweigerlich fliegen die Türen auf und zu. Mit DANAmotion gehören Türknaullen und Gefahren durch unkontrolliert aufliegende Türen, aber auch Türstopper der Vergangenheit an. Diese starke Innovation schließt Türen ganz sanft und stoppt beim Öffnen in dem Winkel, den Sie haben wollen. Das schützt Sie und alle, die sich in Ihren Räumen aufhalten – und nicht zuletzt auch Ihre Tür.

### Stoßgriffe\*

Modell Klassik - Edelstahl  
beidseitig, Querschnitt rund  
Vorstand 75 mm

300: Länge = 500 mm, Ø 25 mm  
Lochmittelabstand 300 mm

213,-

1000: Länge = 1200 mm, Ø 25 mm  
Lochmittelabstand 100 mm

450,-



Modell Round - Edelstahl  
beidseitig, Querschnitt rund

300: Länge = 325 mm, Ø 25 mm  
Lochmittelabstand 300 mm

213,-

1000: Länge = 1025 mm, Ø 25 mm  
Lochmittelabstand 100 mm

450,-

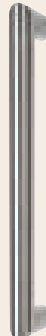

Modell Nizza 300  
- Edelstahl ähnl. oder Schwarz matt  
beidseitig, Querschnitt eckig  
Vorstand 50 mm  
mit Schnellstiftsystem  
Länge = 350 mm, Breite = 25 mm  
Lochmittelabstand 300 mm

220,-



### Muschelgriff\* INTOUCH<sup>1)</sup>

Muschelgriff beidseitig, nur bei Vollbautüren möglich (keine Schiebetüren),  
beinahe flächenbündige Optik, für Kombination mit Magnetschloss-Intouch gerichtet.

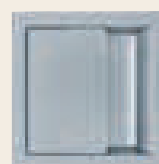

edelstahlähnlich

192,-

213,-



schwarz matt

224,-

256,-

\*Mehrpreis für jede Tür,  
auch ohne Reverso möglich.

UV, je paar inkl. Magnetschloss  
WC<sup>2)</sup>, je paar inkl. Magnetschloss

<sup>1)</sup> Nicht möglich bei Fries-/Stil-/Audienz- und Vollholztüren, sowie Motivtüren 302 & 301.

<sup>2)</sup> Bei WC-Sperre Anschlagseite in Verbindung mit Öffnungsrichtung (innen/außen) angeben.

Kiefer astarm, Tür Classic, CL I 3F, Zarge Classic



## Massive Kraft

In Massivholztüren ballt sich die Kraft gewaltiger Bäume, das Knistern natürlicher Urwüchsigkeit ist spürbar. Die Maserung und Astigkeit verbinden sich zum einzigartigen Mix aus Wärme und Gemütlichkeit. Gefräste Profile betonen die Optik zusätzlich und eingelegte Kassetten sorgen für die hohe Stabilität.



2F Fichte lackiert



2FB Fichte lackiert



3F Kiefer lackiert



4F Kiefer lackiert



4FL Kiefer lackiert



5F Kiefer lackiert

## Modellübersicht



2F LA-1G Fichte lackiert    2F LA-6G Fichte lackiert    2F LA-9FG Fichte lackiert    2F LA-10G Fichte lackiert    2FG LA-1G Fichte lackiert    2FB LA-1G Fichte lackiert



2FB LA-1G Fichte lackiert    2FB LA-6G Fichte lackiert    3F 1/3 LA-1G Fichte lackiert    3F 1/3 LA-4G Fichte lackiert    4F LA-2G Fichte lackiert    4F LA-6G Fichte lackiert



4F LA-9FG Fichte lackiert

### JELD WEN MASSIVHOLZTÜREN

Elementpreis gefälzte Ausführung 1985 x 860 x 145 mm  
 Fichte / Kiefer lackiert mit Eckiger-Kante  
 Zarge Eckige-Kante 65 mm Bekleidungsbreite  
 Zargenverstellbereich -5/+15mm  
 DIN-Maße: Höhe 1985 – Breite 610, 735, 860 mm  
 Zargentiefe 80, 100, 120, 140 mm

Modell 2F, 3F	512,-	Modell 2FB LA-1G	799,-
Modell 2FB, 4F, 4FL	612,-	Modell 2FB LA-6G	898,-
Modell 5F	711,-	Modell 2FB LA-10G	955,-
Modell 2F LA-1G	670,-	Modell 3F 1/3 LA-1G	719,-
Modell 2F LA-6G	767,-	Modell 3F 1/3 LA-4G	843,-
Modell 2F LA-9FG	843,-	Modell 4F LA-2G	764,-
Modell 2F LA-10G	884,-	Modell 4F LA-6G	877,-
Modell 2FG LA-1G	719,-	Modell 4F LA-9FG	954,-

# WANDBÜNDIGE TÜRSYSTEME





WABU 1

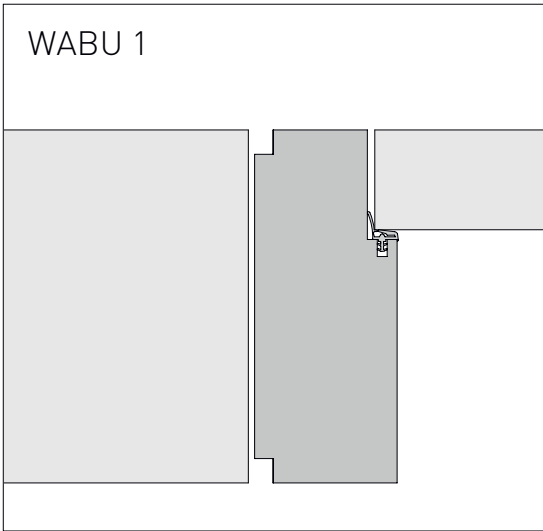

WABU 2

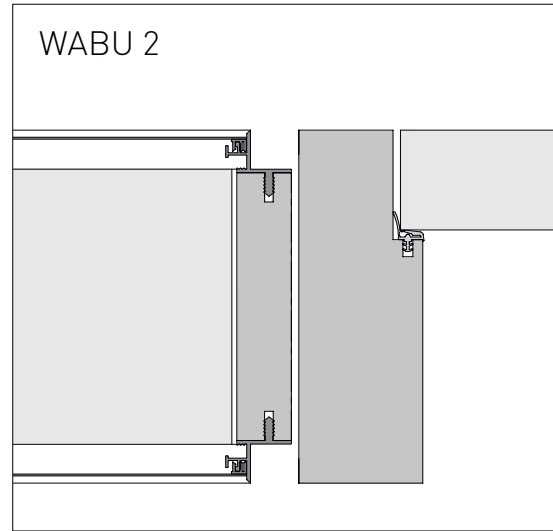

WABU 3

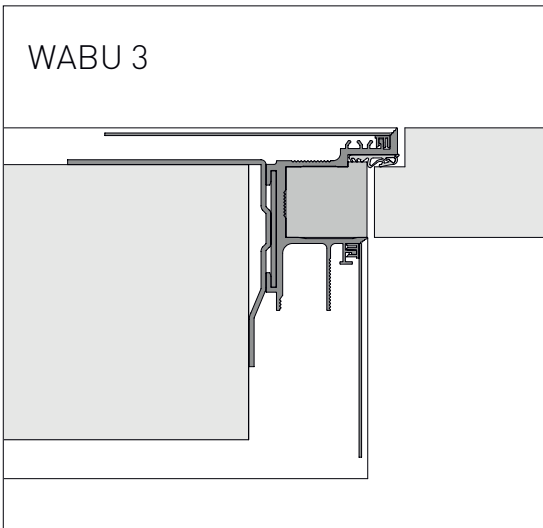

WABU 4

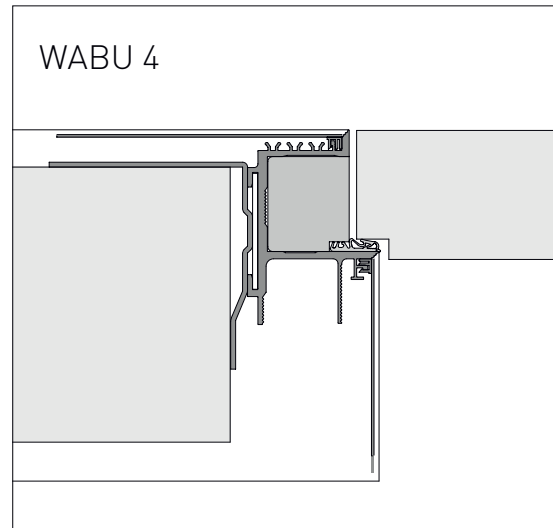

WABU 5

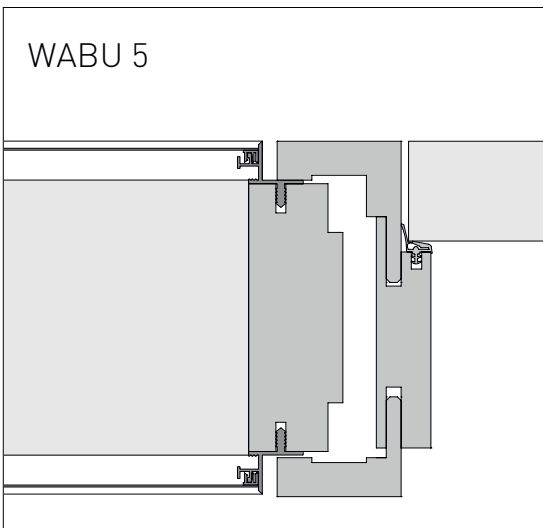

WABU 6

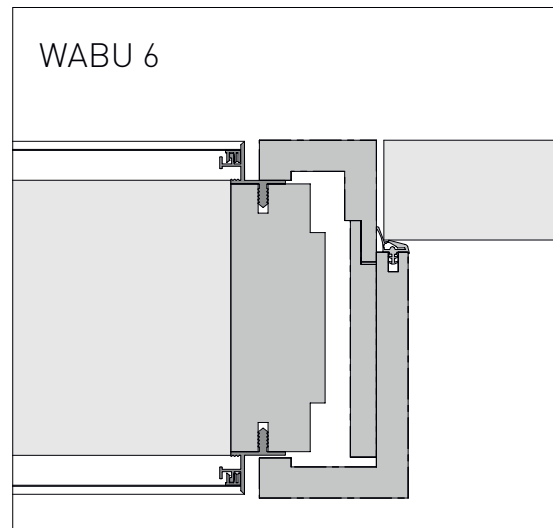



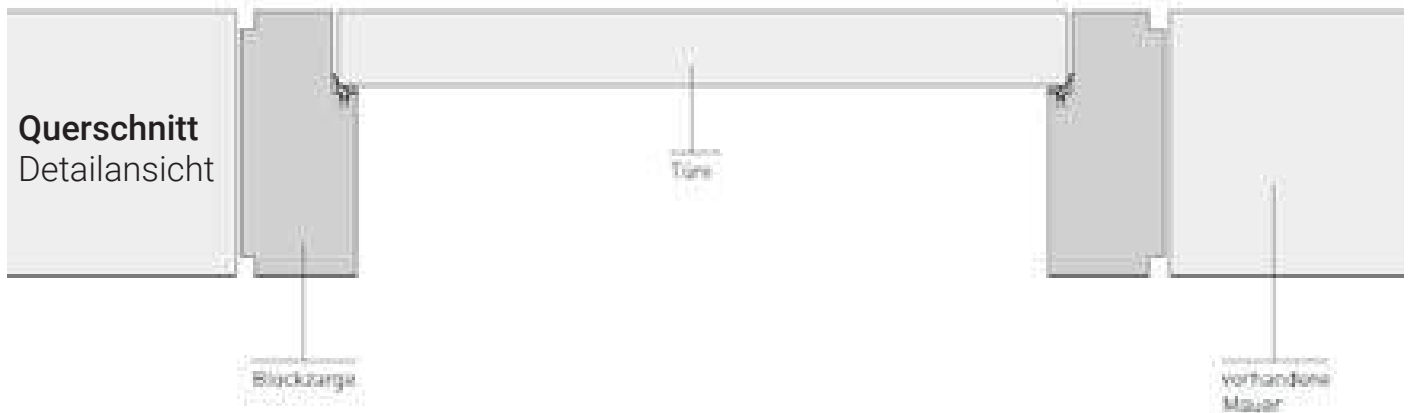

### WABU 1 Blockzarge stumpf beidseitig mit Falz

- zum Einbau zwischen die fertig verputzte Wandöffnung
- mit 3-seitigem Dämpfungsprofil
- MDF ummantelt
- 4-seitig furniert
- Querschnitt: Wandstärke x 60 mm
- Falz ca. 13 x 47,5 mm passend für stumpfes Türblatt
- ECKIG / SOFT2
- Querstück auf Gehrung
- 3-seitiger Falz ca. 10 x 10 mm als Schattenfuge

- vorgerichtet für verdeckt liegendes 3-D Band
- Magnetschließblech Edelstahl
- vormontiert

Bitte bei der Bestellung die fertig verputzten Wandöffnungsmaße angeben! Bestellformular erhältlich.

Preis ab **1.788,-**

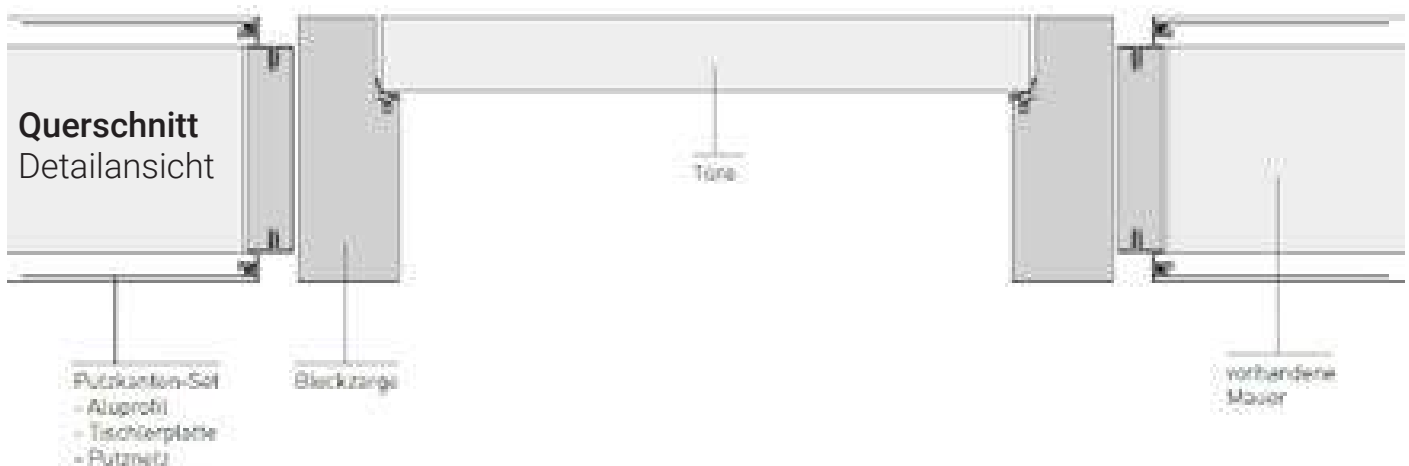

### WABU 2 Blockzarge mit Putzkanten-Set

- zum Einbau zwischen die Wandöffnung
- 3-seitigem Dämpfungsprofil
- MDF ummantelt
- 4-seitig furniert
- Querschnitt: Wandstärke x 50 mm
- Falz ca. 13 x 47,5 mm passend für stumpfes Türblatt
- ECKIG / SOFT2
- Querstück auf Gehrung
- vorgerichtet für verdeckt liegendes 3-D Band
- Magnetschließblech Edelstahl
- vormontiert

- Putzkanten-Set
- 22 mm Tipla-Aluprofil mit Putznetz
- 3-seitig auf Gehrung gearbeitet
- vormontiert

Bitte bei der Bestellung die lichten Wandöffnungsmaße angeben! Bestellformular erhältlich.

Preis ab **1.788,-**



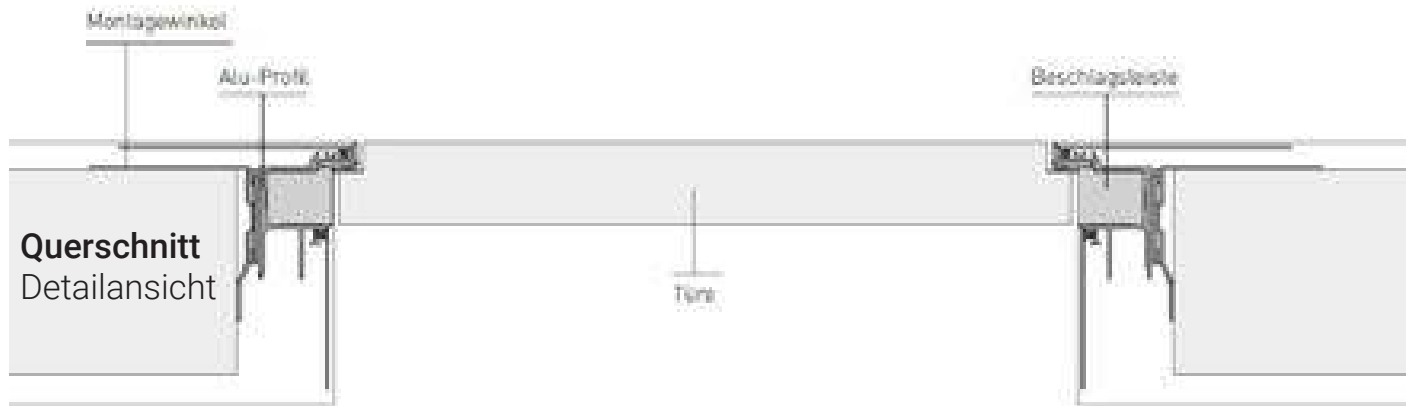

### WABU 3 Alu-Zarge nach innen öffnend

- Alu-Zarge TUS45 für Türblatt 45 mm stumpf mit Falz
- mit 3-seitigem Dämpfungsprofil
- mit Putznetz für bauseitiges Verputzen
- Kantenausführung: eckiges Aluprofil mit Putznetzaufnahme
- Falz ca. 12 x 35 mm passend für 29 mm stumpfen Einschlag
- vormontiert
- optional: Fräsungen innen und außen für Sockelleistenanschlußprofil

#### Beschlagleisten-Set

- Holzleiste in passender Decklage und Oberfläche
- Fräsung für TE 240 3D N
- Fräsung für Magnetschließblech (Edelstahl)
- Beschläge und Dichtung lose beigelegt

Achtung: Türstopper bauseits zwingend notwendig!  
Bitte bei der Bestellung die lichten Wandöffnungsmaße angeben! Bestellformular erhältlich!

Preis ab **1.953,-**

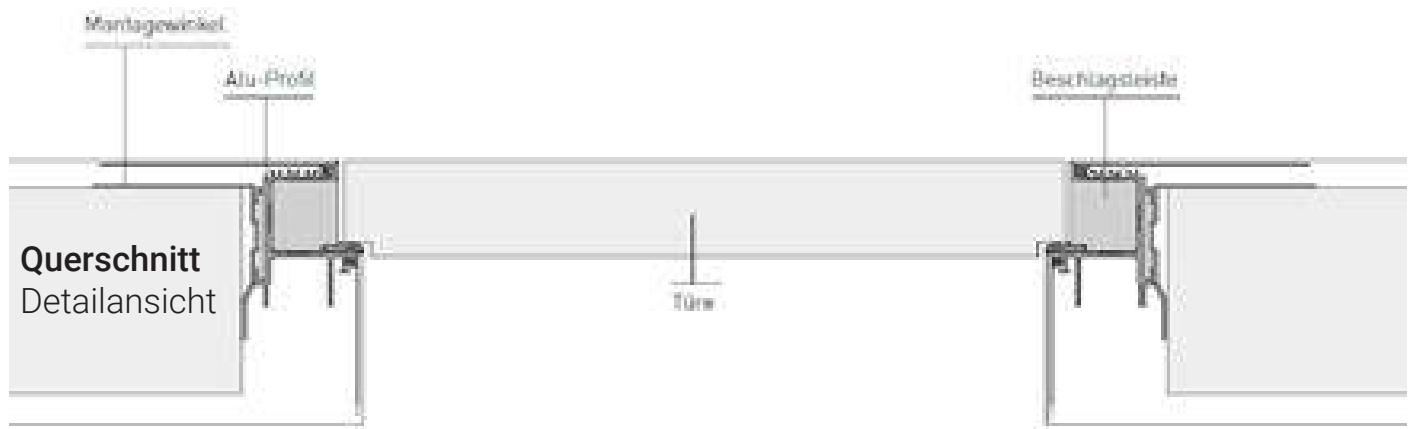

### WABU 4 Alu-Zarge nach aussen öffnend

- Alu-Zarge TUT45 für Türblatt 53 mm stumpf mit Falz
- mit 3-seitigem Dämpfungsprofil
- mit Putznetz für bauseitiges Verputzen
- Kantenausführung: eckiges Aluprofil mit Putznetzaufnahme
- Falz ca. 12 x 50 mm passend für 45 mm stumpfen Einschlag
- vormontiert
- optional: Fräsungen innen und außen für Sockelleistenanschlußprofil

#### Beschlagleisten-Set

- Holzleiste in passender Decklage und Oberfläche
- Fräsung für TE 541 3D FVZ
- Fräsung für Magnetschließblech (Edelstahl)
- Beschläge und Dichtung lose beigelegt

Bitte bei der Bestellung die lichten Wandöffnungsmaße angeben!  
Bestellformular erhältlich!

Preis ab **1.870,-**



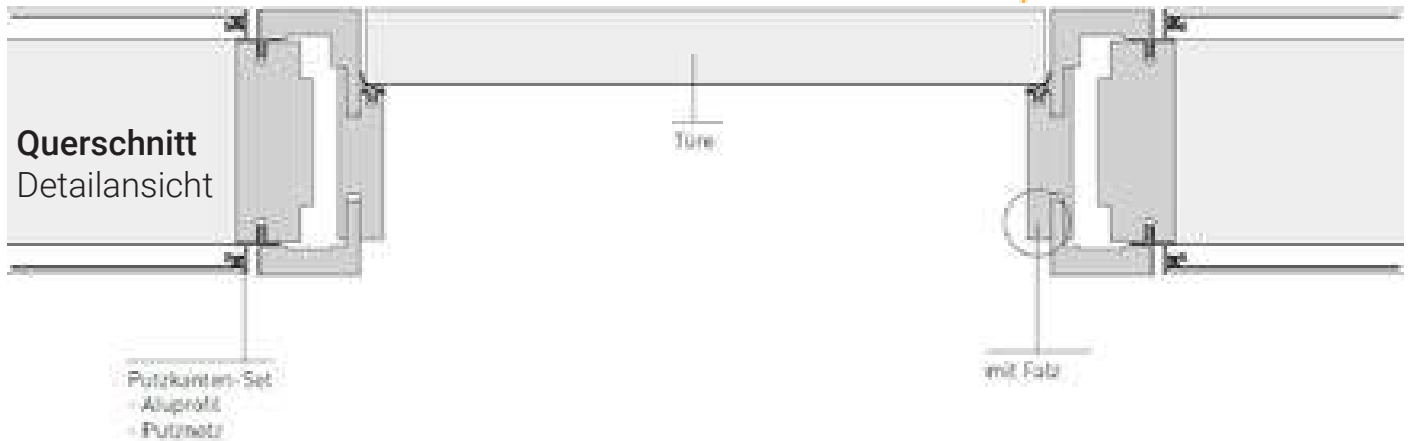

### WABU 5 Holz Zarge Stumpf

- Umfassungszarge mit 3-seitigem Dämpfungsprofil
- Futterbrett: ECKIG, ca. 22 mm stark
- Bekleidungen: ECKIG, 50 mm breit, 17 mm stark
- Falz ca. 12 x 47,5 mm passend für stumpfes Türblatt
- Wandstärken ab 125 mm (inkl. Putz) von Zargenspiegel zu Zargenspiegel
- Zarge nicht verstellbar
- Ankerplatte vorgerichtet für verdeckt liegendes 3-D Band
- Magnetschließblech Edelstahl
- vormontiert

- Putzkanten-Set
- 38 mm Span-Aluprofil mit Putznetz
- auf Gehrung gearbeitet
- vormontiert

Beachte: fertige Wandstärke mindestens 125 mm  
Bitte bei der Bestellung die lichten Wandöffnungsmaße angeben!  
Bestellformular erhältlich!

Preis ab **1.518,-**

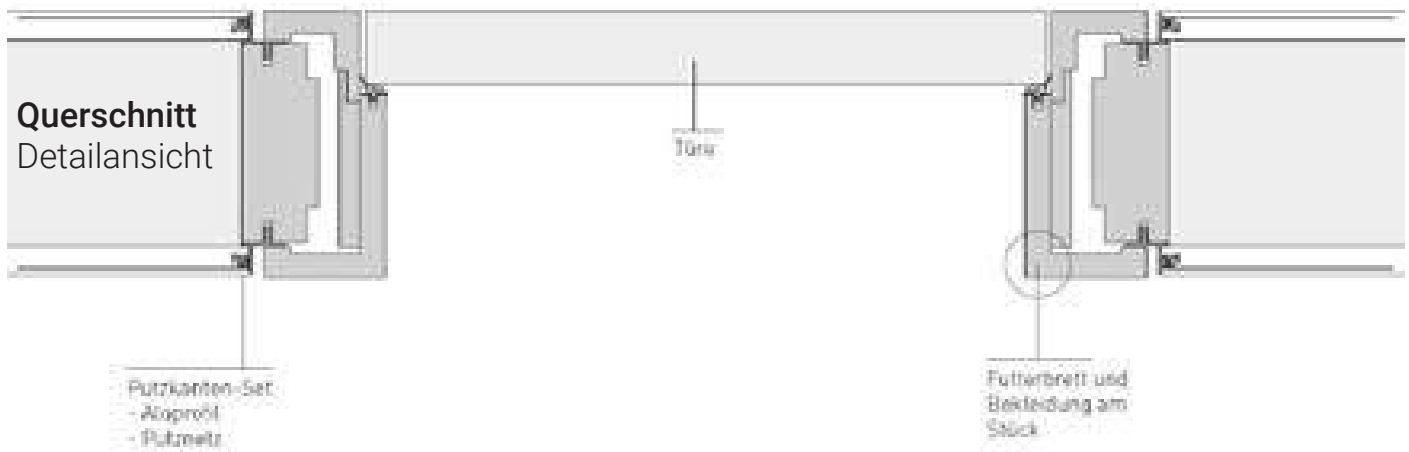

### WABU 6 Holzzarge stumpf

- Umfassungszarge mit 3-seitigem Dämpfungsprofil
- Futterbrett: ECKIG, ca. 22 mm stark
- Futterbrettbekleidungen 62 mm breit / Falzbekleidung 50 mm breit, ca. 15 mm stark
- Falzbekleidung zur Aufsteckmontage vorgerichtet
- Falz ca. 12 x 47,5 mm passend für stumpfes Türblatt
- Wandstärken ab 145 mm (inkl. Putz) von Zargenspiegel zu Zargenspiegel
- Zarge nicht verstellbar
- Magnetschließblech Edelstahl
- Ankerplatte vorgerichtet für verdecktes 3-D Band

- Putzkanten-Set
- 38 mm Span-Aluprofil mit Putznetz
- auf Gehrung gearbeitet
- vormontiert

Beachte: fertige Wandstärke mindestens 145 mm  
Bitte bei der Bestellung die lichten Wandöffnungsmaße angeben!  
Bestellformular erhältlich!!

Preis ab **1.782,-**



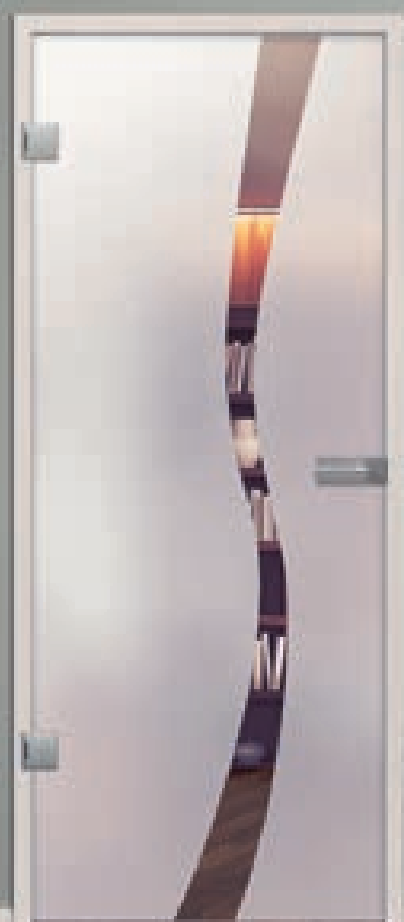

Glasdesign: Wave Typ 8, Motiv klar / Fläche matt  
Beschlagset: Square, Edelstahl matt

## Lichtplus-Programm

größte Auswahl

Alle Glasdesigns als ESG Dreh- und Tvin-Schiebetür bei licht & harmonie am Lager, viele davon auch für Edition-Schiebesysteme oder als VSG Drehtür.

schnelle Lieferung

Alle Produkte in kürzester Zeit lieferbar.

Glastür und Beschlag

Alles aus einer Hand und perfekt aufeinander abgestimmt.

STC – Brillante Oberfläche

Alle satinierten Glastüren mit hochwertigster Oberflächenveredelung.



Glasdesign: Atos, Streifen klar / Fläche matt  
Beschlagset: Square, F1 Aluminium  
Zarge: alumin impulse, F1 Finish



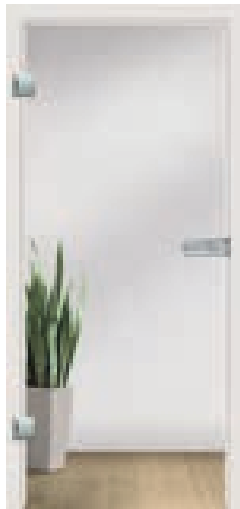

**1972**  
709 | 834 | 959

**108,-**

**2097**  
709 | 834 | 959

**124,-**

Float hell



**1972**  
709 | 834 | 959

**187,-**

**2097**  
709 | 834 | 959

**212,-**

Satinato



Mastercarre



Chinchilla weiß

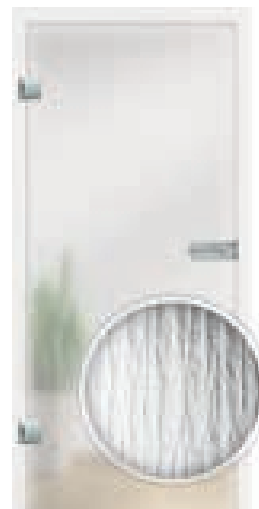

Silvit weiß

**1972**  
709 | 834 | 959

**254,-**

**2097**  
709 | 834 | 959

**280,-**

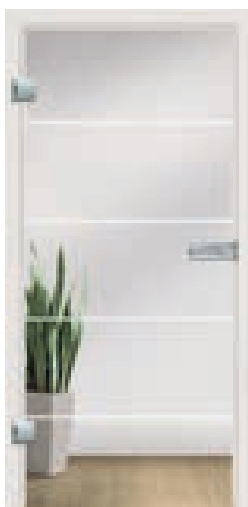

Atos  
Streifen matt/ Fläche klar



Atos  
Streifen klar/ Fläche matt



Modena

**1972**  
709 | 834 | 959

**273,-**

**2097**  
709 | 834 | 959

**324,-**

# GANZGLASTÜREN

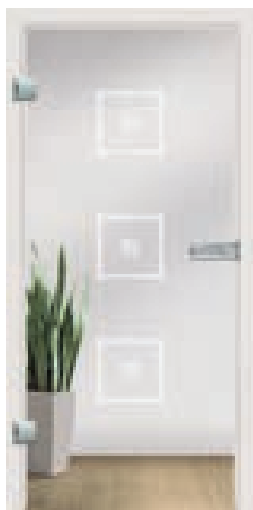

Alana  
Motiv matt/ Fläche klar



Alana  
Motiv klar/ Fläche matt



Alinea  
Motiv matt/ Fläche klar



Alinea  
Motiv klar/ Fläche matt

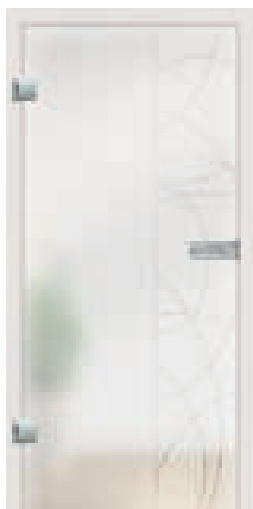

Ambiente  
Motiv klar/ Fläche matt



Corteo



Dante  
Motiv matt/ Fläche klar



Dante  
Motiv klar/ Fläche matt

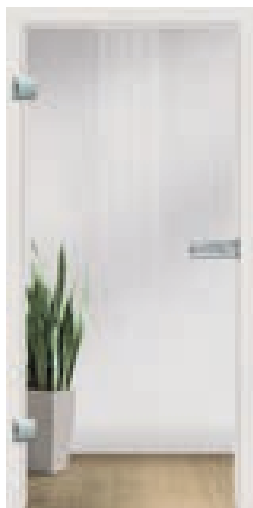

Flow  
Motiv matt/ Fläche klar



Flow  
Motiv klar/ Fläche matt



Gemini  
Motiv matt/ Fläche klar



Gemini  
Motiv klar/ Fläche matt

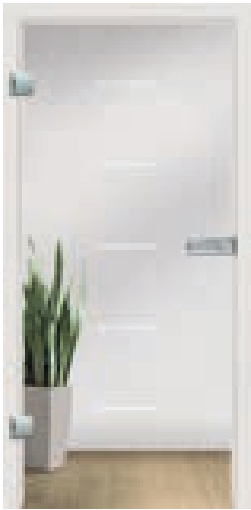

Modus  
Motiv matt/ Fläche klar



Modus  
Motiv klar/ Fläche matt

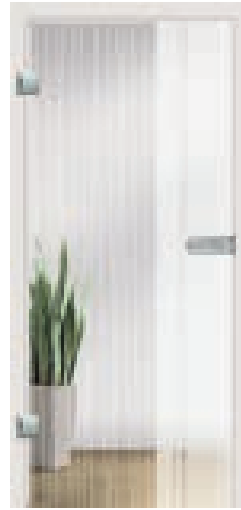

Stream Typ 1  
Motiv matt/ Fläche klar



Struktura Typ 8  
Motiv matt/ Fläche klar



Wave Typ 8  
Motiv matt/ Fläche klar



Wave Typ 8  
Motiv klar/ Fläche matt

**1972**  
709 | 834 | 959

**324,-**

**2097**  
709 | 834 | 959

**385,-**



Lista Due  
Motiv beidseitig satiniert, 3D-Optik

**1972**  
709 | 834 | 959

**371,-**

**2097**  
709 | 834 | 959

**413,-**



Culinaria  
Schrift weiß/ Fläche klar



Culinaria  
Schrift weiß/ Fläche matt

**1972**  
709 | 834 | 959

**427,-**

**2097**  
709 | 834 | 959

**473,-**



# faszination weiß – strahlende highlights

Exklusive Glasdesigns auf Classic White –  
feine Optik, reines und natürliches Weißglas



Classic White ist ein natürlich wirkendes, optimiertes Weißglas, das viele Gestaltungsmöglichkeiten bietet. Wählen Sie aus einer Reihe dezenter, anregender und puristischer Ganzglas-Türdesigns, um Ihr Spektrum für die Wohnraum- und Lichtplanung zu erweitern.



Klar

**1972**  
709 | 834 | 959

140,-

**2097**  
709 | 834 | 959

164,-

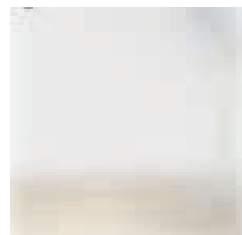

Satinato

**1972**  
709 | 834 | 959

233,-

**2097**  
709 | 834 | 959

257,-



Atos  
Streifen klar/ Fläche matt  
auch in negativ möglich

**1972**  
709 | 834 | 959

320,-

**2097**  
709 | 834 | 959

366,-

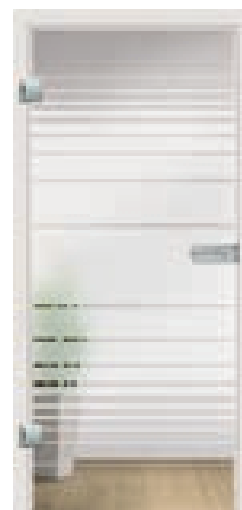

Struktura Typ 8

**1972**  
709 | 834 | 959

366,-

**2097**  
709 | 834 | 959

415,-



Avia quer  
(in hoch und quer möglich)



Mika



Modena



Oris



Patillo



Tenda



Violina

**1972**  
709 | 834 | 959

**378,-**

**2097**  
709 | 834 | 959

**427,-**



Corteo matt



Lista Due  
Motiv beidseitig satiniert, 3D Optik

**1972**  
709 | 834 | 959

**413,-**

**2097**  
709 | 834 | 959

**457,-**



Corteo

**1972**  
709 | 834 | 959

**378,-**

**2097**  
709 | 834 | 959

**427,-**



## GANZGLASTÜREN



Drehtür 1-flg. | Glasdesign: Struktura Typ 8 Lava Grey



Drehtür 1-flg. | Glasdesign: Atos Streifen klar/ Fläche matt Lava Grey

# durchgefärbtes Glas – so geheimnisvoll und eigenwillig wie Lavagestein

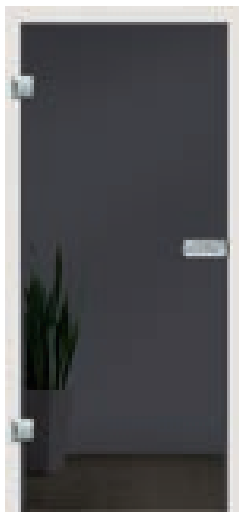

Lava Grey  
grau durchgefärbtes Glas

**1972**  
709 | 834 | 959  
**296,-**

**2097**  
709 | 834 | 959  
**320,-**



Satinato  
Lava Grey

**1972**  
709 | 834 | 959  
**443,-**

**2097**  
709 | 834 | 959  
**469,-**

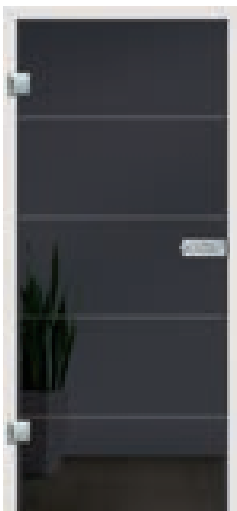

AtOS Lava Grey  
Streifen matt/ Fläche klar



AtOS Lava Grey  
Streifen klar/ Fläche matt

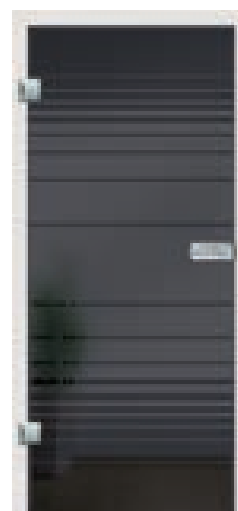

Struktura Typ 8 Lava Grey  
Motiv matt/ Fläche klar

**1972**  
709 | 834 | 959  
**469,-**

**2097**  
709 | 834 | 959  
**515,-**

**L&H Glastürbeschlag**  
**Impuls UV, Schwarz ähnl RAL 9005**  
inkl. Bänder und L-Form Drücker

**268,- €**

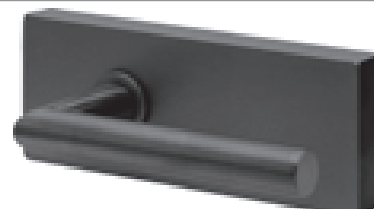

# linesPlus



Schiebetürsystem Tvin 2.0,  
Glasdesign: Typ 12  
Griffmuschel: M60, Schwarz ähnl. RAL 9005

Die neue Türenkollektion **linesPlus** bietet ein Glasdesign mit industriellem Flair und innovativer Glastechnik. Veredelt durch keramischen Digitaldruck wird handwerklicher Ursprung neu und modern interpretiert.

Das Glasdesign wird durch 24 mm breite Außenrahmung und 9 mm breite Sprossendarstellung in eingebrannter, keramischer Farbe ausgebildet und gewährt lebenslange Beständigkeit.



Tvin 2.0, Schwarz ähnl. RAL 9005  
Siehe S. 120/121





Typ 4

Typ 5

Typ 8

Typ 10

Typ 12

Typ 15

**1972**

709 | 834 | 959

**519,-**

**2097**

709 | 834 | 959

**541,-**

## KLARGLAS ODER SATINATO

Bei der Auswahl der eigenen Traumglastür schwingt neben dem persönlichen Gestaltungsanspruch auch immer der Wunsch nach mehr oder weniger Durchsicht oder Lichtdurchlässigkeit mit.

Unabhängig davon, für welches Design Sie sich entscheiden: Mit einer Glastür entscheiden Sie sich immer für mehr Licht und Lebensfreude. Die Faszination unserer Glaskollektion spricht dabei vielfältig für sich, glasklar und in Premiumqualität.

**1972**

709 | 834 | 959

**643,-**

**2097**

709 | 834 | 959

**669,-**



Typ 4  
Satinato

Typ 5  
Satinato

Typ 8  
Satinato

Typ 10  
Satinato

Typ 12  
Satinato

Typ 15  
Satinato





Drehtür 1-flg. | Glasdesign: Gemini VSG – Design innen liegend, Motiv klar / Fläche matt | Beschlagset: Pure, Chrom satiniert

## VSGPREMIUM

# VSG - ein Glas, das überzeugt

Funktional, pflegeleicht, hygienisch – Verbundsicherheitsglas ist die perfekte Kombination aus hervorragenden Eigenschaften. Mit ihren zahlreichen Vorteilen sind VSG-Türen garantiert die beste Wahl für alle, die höchste Qualität und größten Komfort wünschen.

## **Glas – Werkstoff Nummer eins**

Aufgrund seiner Oberflächenstruktur gehört Glas zu den hygienischsten und unempfindlichsten Materialien. Wassertropfen perlen ab, es bleibt farb- und formbeständig, ein Ausdehnen oder Verziehen sowie Farbveränderungen durch Sonneneinstrahlung gibt es nicht. Zudem ist Glas geruchlos, neutral und hat eine sehr hohe chemische Beständigkeit gegen Wasser, Salzlösungen, Säuren, Laugen sowie organische Lösungsmittel. Viele Vorzüge, die das gute Wohngefühl enorm steigern und Glas zu einem überaus beliebten Werkstoff in modernen Wohnkonzepten machen.

## **VSG Premium – Verbundsicherheitsglas**

Als eines der pflegeleichtesten und hochwertigsten Materialien im Wohnbereich sorgt Verbundsicherheitsglas für rundum gelungene Wohnraumplanungen. Die VSG-Türen von licht & harmonie erhalten deshalb die Bezeichnung Premium-Klasse. Verbundsicherheitsglas besteht aus zwei Glasscheiben, die durch eine Spezialfolie miteinander verbunden sind. Das Glasdesign liegt bei diesen Türen geschützt im Inneren des Glasaufbaus. So bleiben die Oberflächen von außen komplett glatt und sind problemlos wie Fensterglas zu reinigen – eines von zahlreichen überzeugenden Argumenten für eine Glastür »VSG Premium«.



### VSG Premium - Verbundsicherheitsglas

Bei VSG-Glastüren liegt das Glasdesign im Inneren zwischen zwei Glasscheiben

- verbesserte Schalldämmung
- beidseitig brilliant glatte Oberflächen

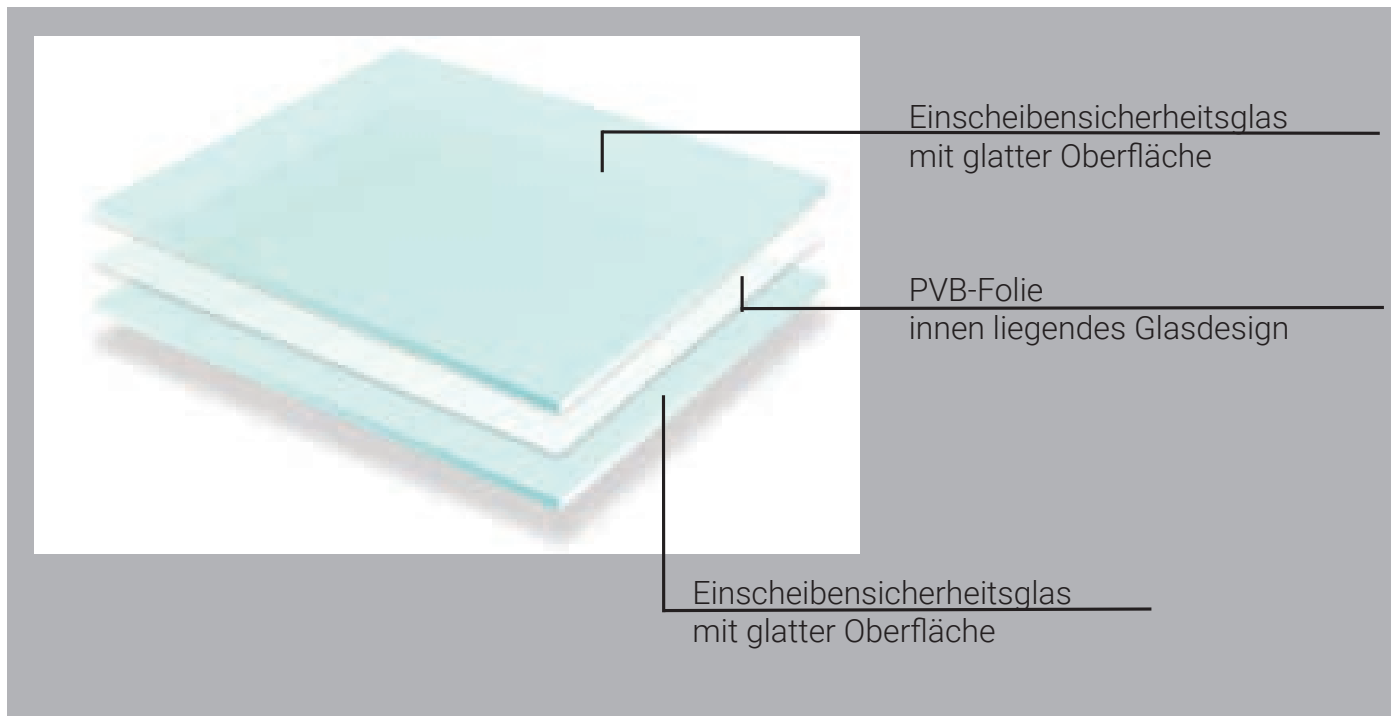

### VSG 9 mm Glastüren

Bohrungen Studio/Office

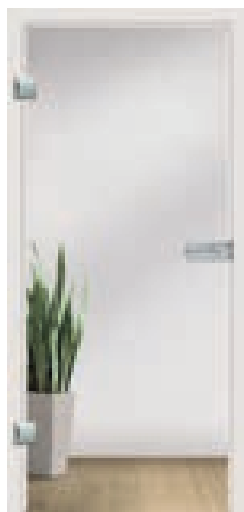

**1972**  
709 | 834 | 959

308,-

**2097**  
709 | 834 | 959

366,-



**1972**  
709 | 834 | 959

354,-

**2097**  
709 | 834 | 959

415,-

Klar

Matt

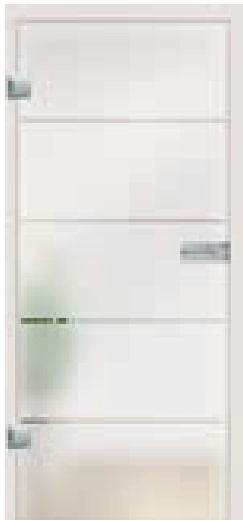

**1972**  
709 | 834 | 959

**615,-**

**2097**  
709 | 834 | 959

**676,-**

Atos  
Streifen klar/ Fläche matt



**1972**  
709 | 834 | 959

**783,-**

**2097**  
709 | 834 | 959

**841,-**

Culinaria  
Schrift weiß/ Fläche klar



Alana  
Motiv klar/ Fläche matt

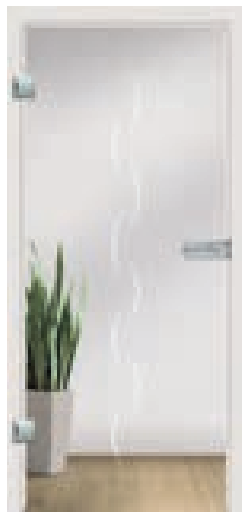

Alinea  
Motiv matt/ Fläche klar



Dante  
Motiv klar/ Fläche matt

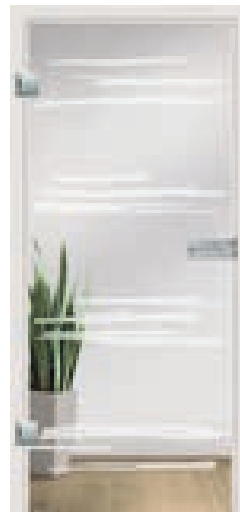

Gemini  
Motiv matt/ Fläche klar



Modus  
Motiv klar/ Fläche matt

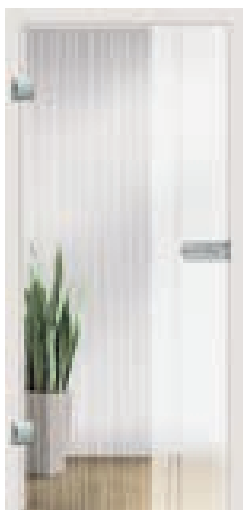

Stream Typ 1  
Motiv matt / Fläche klar

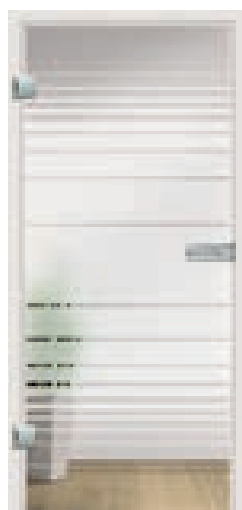

Struktura Typ 8  
Motiv matt / Fläche klar



Wave Typ 8  
Motiv klar/ Fläche matt

**1972**  
709 | 834 | 959

**687,-**

**2097**  
709 | 834 | 959

**746,-**

# GANZGLASTÜREN

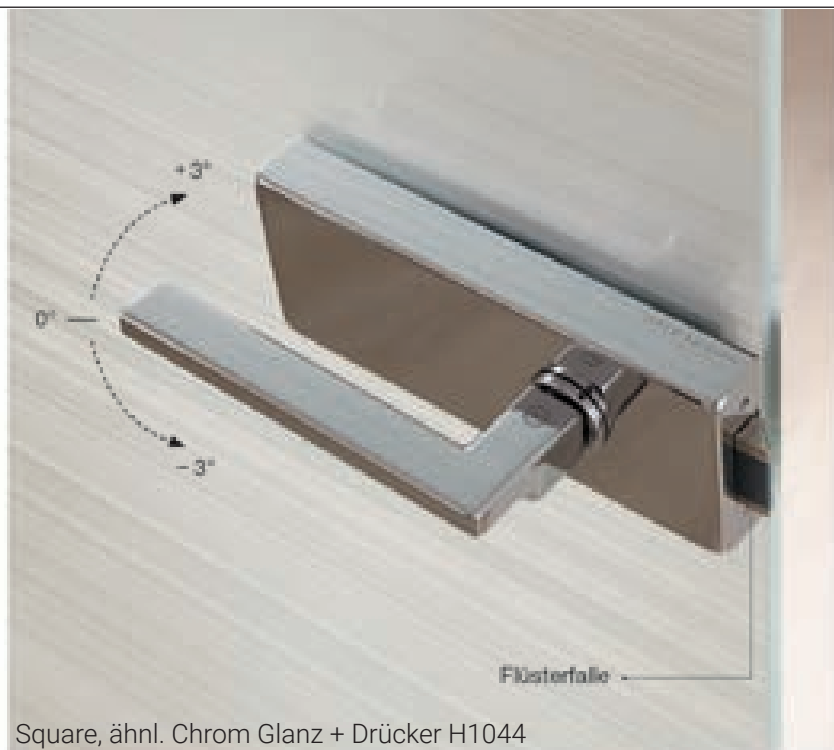

## mit liebe zum detail

- exakt einstellbare Drückerposition
- Klemmnuss – perfekter Halt für jeden Drücker
- Werkprüfung mit 250.000 Schließungen
- Flüsterfalle minimiert Schließgeräusche
- gedämpfte Mechanik

Square, ähnl. Chrom Glanz + Drücker H1044



UV = Unverschießbar



BB = Bundbart



PZ = für Profilzylinder vorg.



WC Drücker vorne  
(nur bei Square + Impulse möglich)

## comfortplus Studio Beschlagsets

### Square



Square, ähnl. Edelstahl matt + Drücker L-Form

### Beschlagsset ohne Drücker studio/Office

Oberfläche	UV / BB / PZ	WC
F1 Aluminium	133,-	182,-
Chrom satiniert	145,-	194,-
ähnl. Edelstahl matt	164,-	212,-
ähnl. Chrom glanz	212,-	259,-
ähnl. Messing poliert	212,-	259,-
Schwarz ähnl. RAL 9005	212,-	259,-

### Impuls



Impuls, ähnl. Edelstahl matt + Drücker L-Form

### Beschlagsset ohne Drücker studio/Office

Oberfläche	UV / BB / PZ	WC
F1 Aluminium	164,-	212,-
ähnl. Edelstahl matt	180,-	226,-
Schwarz ähnl. RAL 9005	226,-	273,-

Rundform



Rundform, F1 Aluminium + Drücker Verona

Beschlagsset ohne Drücker Studio/Office

Oberfläche	UV / BB / PZ	WC*
F1 Aluminium	117,-	164,-
Chrom satiniert	133,-	182,-
ähnl. Edelstahl matt	152,-	201,-
ähnl. Chrom glanz	212,-	259,-
ähnl. Messing poliert	212,-	259,-

Pure



Pure, ähnl. Edelstahl matt + Drücker Basic

Beschlagsset ohne Drücker Studio/Office

Oberfläche	UV / BB / PZ	WC*
F1 Aluminium	133,-	182,-
Chrom satiniert	145,-	194,-
ähnl. Edelstahl matt	164,-	212,-
ähnl. Chrom glanz	212,-	259,-
ähnl. Messing poliert	212,-	259,-

Für Türstärken von 9-11 mm ist eine Austauschfalle erhältlich.

**Türdrücker** nach Oberflächen

Oberfläche	L-Form	Verona	Tokyo	Rundform
F1 Aluminium	19,-	19,-	19,-	28,-

Oberfläche	L-Form	Verona	Tokyo	H4707	H1043	H1044
Chrom satiniert	19,-	19,-	19,-	45,-	77,-	77,-

Oberfläche	L-Form	Basic	Rundform	H4707	H4705	Rox
ähnl. Edelstahl matt	19,-	26,-	26,-	49,-	42,-	42,-

Oberfläche	L-Form	Basic	H1043	H1044
ähnl. Chrom glanz	42,-	42,-	77,-	77,-

Oberfläche	L-Form	H1043
ähnl. Messing pol.	42,-	77,-





Oberfläche	L-Form
Schwarz	42,-





\*WC-Standard-Schließung  
Tür öffnet ins Bad



## Tvin 2.0 - Schiebetürbeschlagssets

Design: eckig  
für 8-11 mm Glastüren / 40 mm Holztüren  
bis 60 kg / Türflügel

1-flg. Schiene 2000 mm		1-flg. Schiene 2200 mm	
ähnl. Edelstahl matt	Schwarz ähnl. RAL 9005	ähnl. Edelstahl matt	Schwarz ähnl. RAL 9005

	Wand-Montage inkl. Griffeinheit			
	M 60  oder M 70 	308,-	448,-	350,-
G 420 rund  oder einseitige Griffleiste oder beidseitig Griffleiste 370 mm	364,-	520,-	406,-	548,-
G 700 rund  oder einseitige Griffleiste oder beidseitig Griffleiste 600 mm	413,-	573,-	455,-	599,-

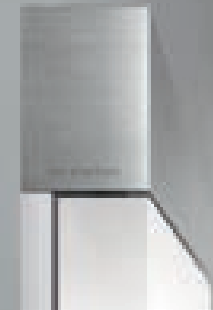
	Wand-Montage vor Zarge inkl. Griffeinheit   inkl. Hinterfütterungsprofil			
	M 60  oder M 70 	417,-	594,-	471,-
G 420 rund  oder einseitige Griffleiste oder beidseitig Griffleiste 370 mm	473,-	669,-	529,-	711,-
G 700 rund  oder einseitige Griffleiste oder beidseitig Griffleiste 600 mm	520,-	720,-	576,-	764,-

	vorg. für 40 mm Holzschiebetür, Wand-Montage vor Zarge inkl. Hinterfütterungs- & aufgesetztem T-Profil			
	ohne Griff	473,-	653,-	541,-
G 420 rund  oder einseitige Griffleiste oder beidseitig Griffleiste 370 mm	531,-	725,-	597,-	769,-
G 700 rund  oder einseitige Griffleiste oder beidseitig Griffleiste 600 mm	578,-	778,-	646,-	820,-

## Tvin 2.0 - Automatischer Türeinzug

(auch nachrüstbar) für Glas- und Holztüren



**einseitig 70,-**  
ab 620 mm Türbreite, bis 48 kg  
ab 820 mm Türbreite, bis 60 kg



**beidseitig 96,-**  
ab 795 mm Türbreite, bis 48 kg

Detail:  
G420 rund



Detail:  
G420 rund,  
einseitige Griffleiste



Detail:  
Griffleiste 370 mm





**Tvin 2.0 - Schiebetürbeschlagssets abschließbar**



Tvin 2.0 eckig – Schiebetürbeschlagssets abschließbar, inkl. Anschlagprofil  
Schiebetürschloss und Griffstange: G 420 rund, ähnl. Edelstahl matt

Griffmuschel  
ähnl. Edelstahl matt

Griffstange G 420 eckig / breit,  
ähnl. Edelstahl matt

Griffstange G 420 rund,  
ähnl. Edelstahl matt

Anschlagprofil vorgerichtet für Höhe 2058/2183 mm  
Schiebetürschloss TVIN 2.0 PZ vorgerichtet  
(für WC-Knaufzylinder oder Profilzylinder)

1-flg. Schiene 2000 mm		1-flg. Schiene 2200 mm	
ähnl. Edelstahl matt	Schwarz ähnl. RAL 9005	ähnl. Edelstahl matt	Schwarz ähnl. RAL 9005

**Wand-Montage**

Griffmuschel beidseitig

792,-	1.072,-	834,-	1.118,-
-------	---------	-------	---------

G 420 rund beidseitig  
oder Griffstange einseitig/  
Griffmuschel einseitig

955,-	1.249,-	1.000,-	1.293,-
-------	---------	---------	---------

G 420 eckig/breit beidseitig  
oder Griffstange einseitig/  
Griffmuschel einseitig

979,-	1.272,-	1.023,-	1.316,-
-------	---------	---------	---------

**Wand-Montage vor Zarge** (für 16 mm Bekleidungsstärke)

Griffmuschel beidseitig

958,-	1.281,-	1.014,-	1.344,-
-------	---------	---------	---------

G 420 rund beidseitig  
oder Griffstange einseitig/  
Griffmuschel einseitig

1.123,-	1.458,-	1.177,-	1.519,-
---------	---------	---------	---------

G 420 eckig/breit beidseitig  
oder Griffstange einseitig/  
Griffmuschel einseitig

1.146,-	1.482,-	1.200,-	1.542,-
---------	---------	---------	---------

Glastürblattpreis auf Anfrage!

**für Holzschiebetür 40 mm**

ohne Griff

804,-	1.044,-	869,-	1.104,-
-------	---------	-------	---------

**Profilzylinder**

47 mm lang, verschieden schließend (Teilung 21/26)

40,-

**WC Knaufzylinder**

für Schiebetürschloss Tvin 2.0

47,-



## GANZGLASTÜREN



Schiebetür 1-flg. | Glasdesign: Avia quer, Classic White | Beschlag TVIN abschließbar

vorger. für Tvin 2.0 Beschlag & Griffereinheit M60/70 oder G420/G700

Öffnungsmaß: 885/1010 x 2010/2135 mm



2058 | 2183  
**935**  
 124,-  
 2058 | 2183  
**1060**  
 138,-

Float hell



2058 | 2183  
**935**  
 212,-  
 2058 | 2183  
**1060**  
 245,-

Satinato



Atos  
 Streifen matt/ Fläche klar



Atos  
 Streifen klar/ Fläche matt



Modena

2058 | 2183  
**935**  
 331,-  
 2058 | 2183  
**1060**  
 357,-

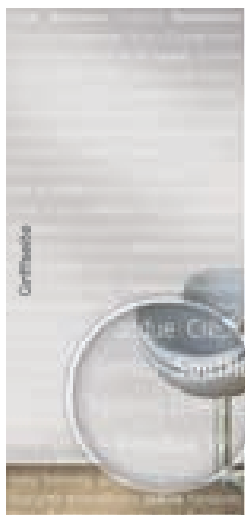

Culinaria  
 Schrift weiß/ Fläche klar

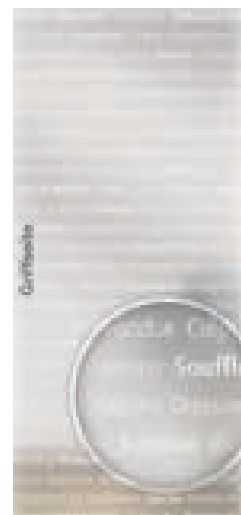

Culinaria  
 Schrift weiß/ Fläche matt

2058 | 2183  
**935**  
 494,-  
 2058 | 2183  
**1060**  
 550,-



Lista Due  
 Motiv beidseitig satinert, 3D-Optik

2058 | 2183  
**935**  
 431,-  
 2058 | 2183  
**1060**  
 494,-

# GANZGLASTÜREN



Alana  
Motiv matt/ Fläche klar



Alana  
Motiv klar/ Fläche matt

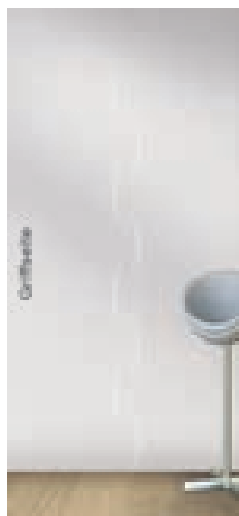

Alinea  
Motiv matt/ Fläche klar

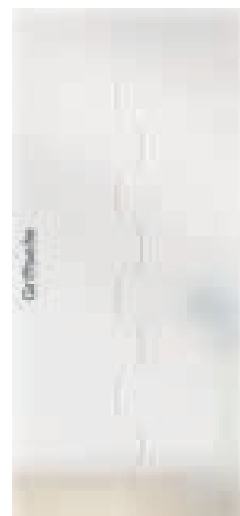

Alinea  
Motiv klar/ Fläche matt

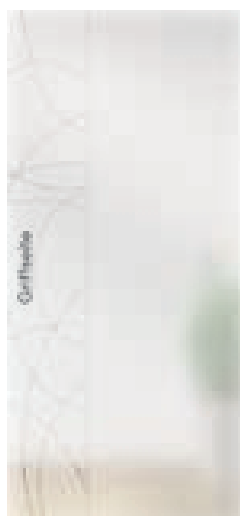

Ambiente  
Motiv klar/ Fläche matt

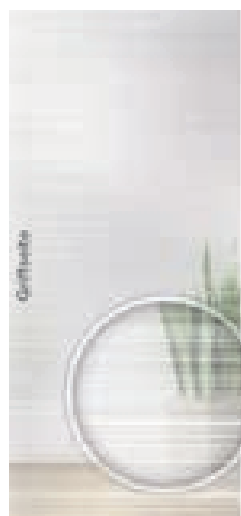

Corteo

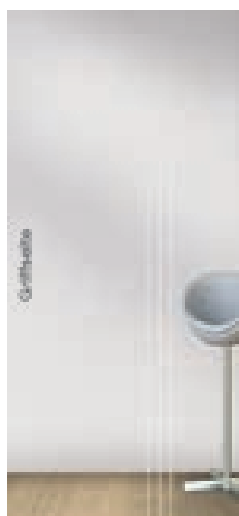

Dante  
Motiv matt/ Fläche klar

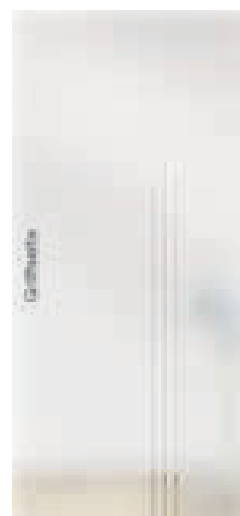

Dante  
Motiv klar/ Fläche matt

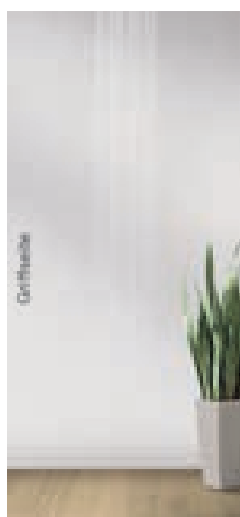

Flow  
Motiv matt/ Fläche klar

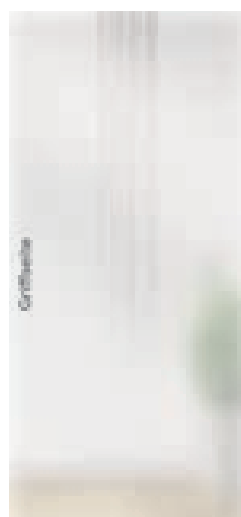

Flow  
Motiv klar/ Fläche matt

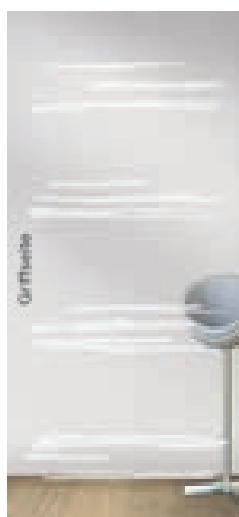

Gemini  
Motiv matt/ Fläche klar

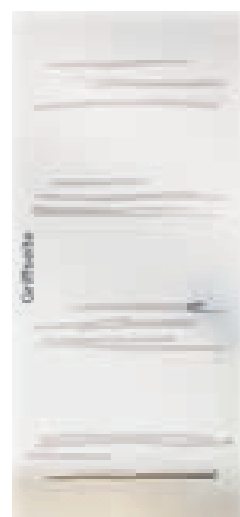

Gemini  
Motiv klar/ Fläche matt

vorger. für Tvin 2.0 Beschlag & Griffereinheit M60/70 oder G420/G700

Öffnungsmaß: 885/1010 x 2010/2135 mm

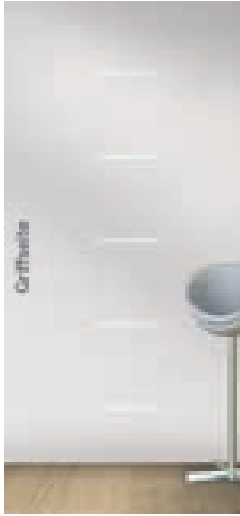

Modus  
Motiv matt/ Fläche klar

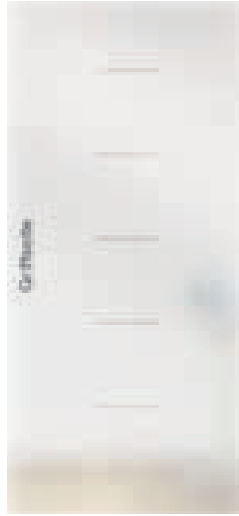

Modus  
Motiv klar/ Fläche matt



Stream Typ 1  
Motiv matt/ Fläche klar

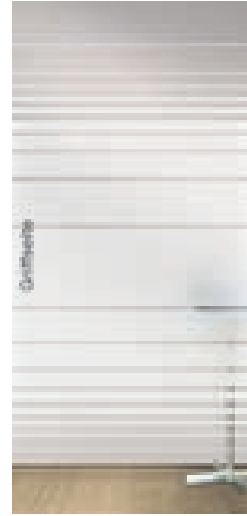

Struktura Typ 8  
Motiv matt/ Fläche klar



Wave Typ 8  
Motiv matt/ Fläche klar



Wave Typ 8  
Motiv klar/ Fläche matt

2058 | 2183  
**935**

359,-

2058 | 2183  
**1060**

385,-

**Tvin 2.0 - VSG 9 mm Schiebetüren**



Matt VSG

2058 | 2183  
**935**

354,-

2058 | 2183  
**1060**

415,-



Atos VSG  
Streifen klar/ Fläche matt

2058 | 2183  
**935**

615,-

2058 | 2183  
**1060**

676,-



# GANZGLASTÜREN

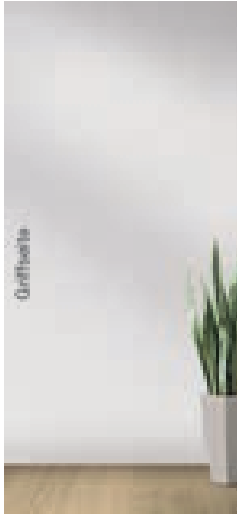

2058 | 2183  
**935**  
 164,-  
 2058 | 2183  
**1060**  
 189,-

Classic White  
Klarglas

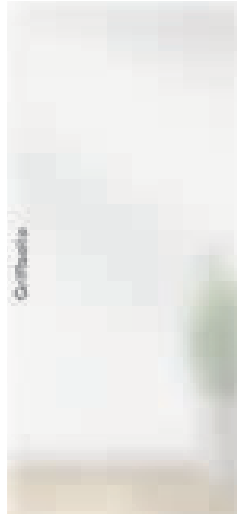

2058 | 2183  
**935**  
 264,-  
 2058 | 2183  
**1060**  
 299,-

Satinato  
Classic White

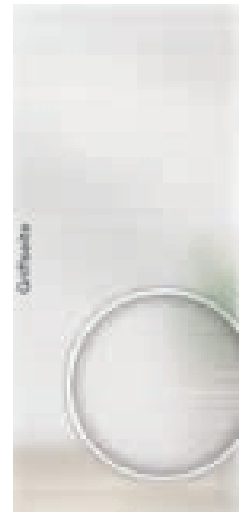

2058 | 2183  
**935**  
 457,-  
 2058 | 2183  
**1060**  
 490,-

Corteo Classic White  
Motiv matt auf Satinato

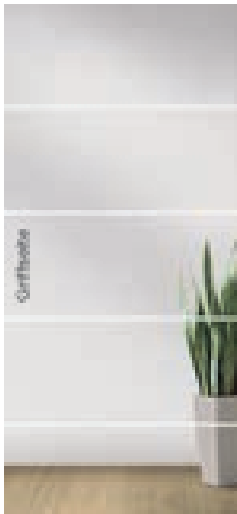

Atos Classic White  
Streifen matt/ Fläche klar



Atos Classic White  
Streifen klar/ Fläche matt

2058 | 2183  
**935**  
 320,-  
 2058 | 2183  
**1060**  
 366,-



Lista Due Classic White  
Motiv beidseitig satiniert, 3D-Optik

2058 | 2183  
**935**  
 490,-  
 2058 | 2183  
**1060**  
 550,-



Avia hoch  
Classic White



Avia quer  
Classic White

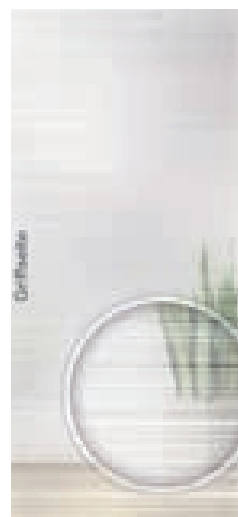

Corteo  
Classic White

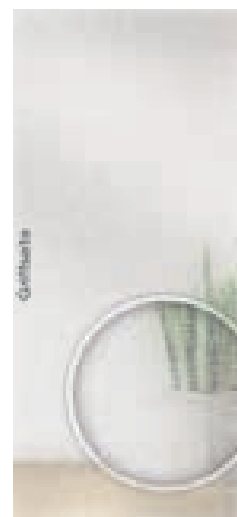

Mika  
Classic White

**licht e harmonie.** SCHIEBETÜR CLASSIC WHITE / LAVA GREY ESG

vorger. für Tvin 2.0 Beschlag & Griffreinheit M60/70 oder G420/G700

Öffnungsmaß: 885/1010 x 2010/2135 mm



Modena  
Classic White



Oris  
Classic White



Patillo  
Classic White

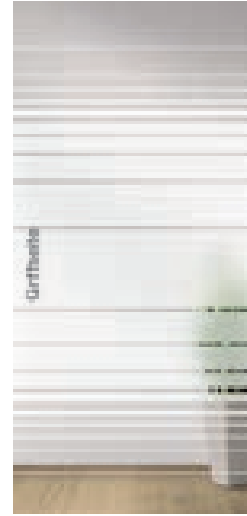

Struktura Typ 8 Classic White  
Motiv matt/ Fläche klar



Tenda  
Classic White



Violina  
Classic White

2058 | 2183  
**935**

434,-

2058 | 2183  
**1060**

466,-



Lava Grey  
grau durchgefärbtes Glas

2058 | 2183  
**935**

345,-

2058 | 2183  
**1060**

368,-

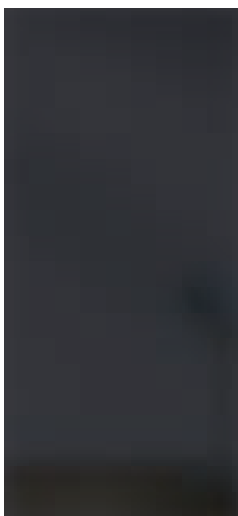

Satinato  
Lava Grey

2058 | 2183  
**935**

492,-

2058 | 2183  
**1060**

534,-

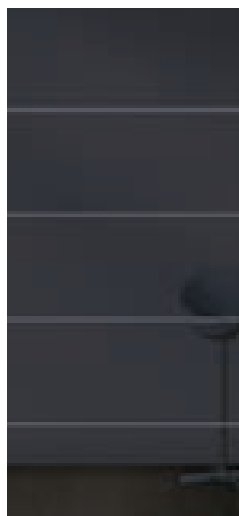

Atos Lava Grey  
Streifen matt/ Fläche klar  
auch in negativ möglich

2058 | 2183  
**935**

543,-

2058 | 2183  
**1060**

580,-

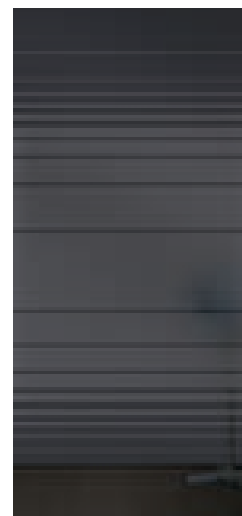

Struktura Typ 8 Lava Grey  
Motiv matt/ Fläche klar

2058 | 2183  
**935**

566,-

2058 | 2183  
**1060**

606,-

Glasdesign Avia hoch, Classic White  
Zarge und Sockelleiste Anthrazit Al703 Finish  
Beschlagsset Impuls | Drücker: L-Form



Oberflächen





Die unverwechselbare Kombination aus Geradlinigkeit, Minimalismus und Eleganz machen die alumin impulse Aluminiumzarge zu einem außergewöhnlichen Einrichtungsobjekt. Die filigran gestalteten Zargenblenden und die exakt gearbeiteten Gehrungen der Aluminiumzarge machen diese zu einem wahren Blickfang.

**Bekleidungsbreite:**

40 mm auf Türblattseite, 52 mm auf Futterseite

**Umfassungszarge für 8-9 mm Ganzglastür**

Edelstahlschließblech kurz  
 optional: lang oder lang ohne Riegelloch  
 vorg. für alumin impulse 2.0 Beschlag  
 oder vorg. für Rahmenteil an Stahlzarge, z.B. V8100

Wandstärke in mm		
Weitere Wandstärken auf Anfrage		
80 <sup>-0</sup> / <sub>+20</sub>	160 <sup>-5</sup> / <sub>+20</sub>	240 <sup>-15</sup> / <sub>+20</sub>
100 <sup>-5</sup> / <sub>+20</sub>	180 <sup>-5</sup> / <sub>+20</sub>	270 <sup>-5</sup> / <sub>+30</sub>
120 <sup>-5</sup> / <sub>+20</sub>	200 <sup>-5</sup> / <sub>+20</sub>	300 <sup>-5</sup> / <sub>+30</sub>
140 <sup>-5</sup> / <sub>+20</sub>		

**Normmaße 1-flg.**

vorger. für Türblattmaße

Breite: 584 | 709 | 834 | 959 | 1084 mm  
 Höhe: 1972 | 2097 mm

**Oberfläche**

F1 Finish  
 Edelstahl Finish  
 Weiß 9016 Finish  
 Anthrazit Al703 Finish

763,-	818,-	944,-
763,-	818,-	944,-
843,-	909,-	1.043,-
912,-	985,-	1.127,-

**Umfassungszarge für 40 mm stumpfe Holztür**

einstellbares Edelstahlschließblech oder vorg. für Magnetschloss  
 verdeckt liegendes Band ai VB80 (bis 80 kg / Flügel)

**Normmaße 1-flg.**

vorger. für Türblattmaße

Breite: 584 | 709 | 834 | 959 | 1084 mm  
 Höhe: 1972 | 2097 mm

**Oberfläche**

F1 Finish  
 Edelstahl Finish  
 Weiß 9016 Satin Finish  
 Anthrazit Al703 Finish

887,-	944,-	1.067,-
887,-	944,-	1.067,-
966,-	1.032,-	1.168,-
1.044,-	1.115,-	1.262,-

Glasdesign Corteo matt Classic White  
 Zarge und Sockelleiste Aluminium Weiß 9016 Satin Finish

Glasdesign Corteo matt Classic White



Glasdesign Corteo Classic White

FALZ-SCHRAUBMONTAGE  
AUCH FÜR VERPUTZTE WÄNDE  
MIT MÖRTELHINTERFÜLLUNG  
ZUGELASSEN!



## Feuerschutztüren FSA NovoPorta Premio T30-1/ EI<sub>2</sub> 30-1 Große Funktionalität mit attraktivem Design

Feuerhemmende Exklusiv-Feuerschutztür. Geprüft nach EN 1634. Bauaufsichtlich zugelassen nach DIN 4102. Zul.-Nr. Z-6.20-2205 oder nach Europäisch Technischer Bewertung ETA-17/ 0443.

### Türblatt

64 mm dick, 3-seitig gefälzt, mit Dickfalz. Blechdicke 1 mm. 2 Stück Sicherungszapfen. Verstärkung für Türschließer innenliegend auf Bandseite. Brandschutzstreifen 3-seitig.

### Zarge

Eckzarge 2,0 mm dick mit 3-seitiger EPDM-Dichtung, mit Mauer-Dübelankern. Umfassungszarge, 2-teilige Umfassungszarge Typ 2140B, Gegenzargen (Gegenzargen 1,5 mm dick) gegen Aufpreis lieferbar. (Umfassungszarge wird zerlegt geliefert, mit verdeckter Schraubverbindung.) Die Eckzarge ist standardmäßig kürzbar (Bodeneinstand 20 mm). Zusätzliche Anker liegen bei.

### Oberfläche

verzinkt und grundiert (pulverbeschichtet) ähnlich RAL 9016.

### Beschläge

PZ-Wechselschloss mit schwarzer Rundgriff-Drückergarnitur festdrehbar gelagert. Hinweis: Bei rauchdichten Türen muss bau-seits ein Profilzylinder geliefert und montiert werden!

### Bänder und Schließmittel

1 Stück 3-teiliges Konstruktionsband, 1 Stück 3-teiliges Federband, mit Bandsteckersicherung. Über BR 1250 x 2250 mm inklusive Türschließer Dorma TS 89 bzw. Geze TS 4000.

Die „NovoPorta Premio T30-1/ EI<sub>2</sub> 30-1“ ist zugelassen für Einbau in innere Wände aus:

- Beton Dicke  $\geq 100$  mm
- Mauerwerk Dicke  $\geq 115$  mm
- Porenbeton Dicke  $\geq 150$  mm/ bewehrter Porenbeton  $\geq 150$  mm (Aufpreise für Türschließer und 2140B-Zarge bzw. Gegenzarge beachten).
- Hinweis: Für Einbau in Porenbetonwand  $\geq 175$  mm ist keine Gegenzarge notwendig.
- Gipskarton Dicke  $\geq 100$  mm mind. F30-A/ F60-A/ F90-A-Wand (Stahlständerwand) aus Gipskarton-Bauplatten (mit 2-teiliger U-Zarge Profil 2140B + Türschließer).
- Gipskarton Dicke  $\geq 130$  mm F60-B/ F90-B-Wand (Holzständerwand) aus Gipskarton-Bauplatten (mit 2-teiliger U-Zarge Profil 2140B + Türschließer).
- Bekleidete Stahlstützen/ Stahlträger auf Anfrage möglich.

### Falz-Schraubmontage



### Profil 2140B

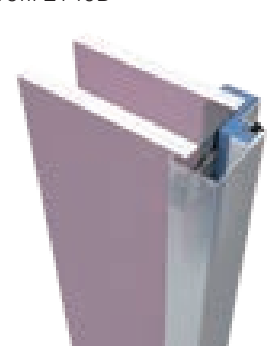

Bestellmaße Baurichtmaße		Elementpreis Standard mit Eckzarge	Elementpreis rauchdicht inkl. Eckzarge und Türschließer	
			Mit Schwelle RS1 absenkbare Bodendichtung	Mit Schwelle RS2 Auflaufdichtung
Breite x Höhe mm		€/ St.	€/ St.	€/ St.
bis 875 x	2000	550,-	1.032,-	897,-
	2125	691,-	1.173,-	1.038,-
bis 1000 x	2000	569,-	1.051,-	915,-
	2125	710,-	1.192,-	1.057,-
	2250	803,-	1.285,-	1.150,-
bis 1125 x	2125	317,-	1.209,-	1.074,-

Bestellmaße Baurichtmaße		Elementpreis mit Zarge für nachträgliche Montage in Leichtbauständerwand 2-tlg. Umfassungszarge 2140B* Spiegelbreite Bandgegenseite 60 mm für Wandstärken Norm 100 / 125 / 150 mm		
		Standard inkl. Türschließer **	Rauchdicht mit Schwelle RS1 absenkbare Bodendichtung	Rauchdicht mit Schwelle RS2 Auflaufdichtung
Breite x Höhe mm		€/ St.	€/ St.	€/ St.
bis 875 x	2000	1.012,-	1.275,-	1.139,-
	2125	1.153,-	1.415,-	1.280,-
bis 1000 x	2000	1.030,-	1.293,-	1.158,-
	2125	1.172,-	1.434,-	1.299,-
	2250	1.265,-	1.527,-	1.392,-
bis 1125 x	2125	1.189,-	1.451,-	1.316,-

\* Ohne Hinterfüllungsmaterial für die Zarge. Aufpreis beachten! \*\* Inklusive Dorma TS 89 oder Geze TS 4000, silberfarbig, für Montage auf Bandseite

**Zubehör**

Preis Falz-Schraubmontage für Eckzarge	€/ St.
Falz-Schraubmontage für Eckzarge für den Einbau in Mauerwerk und Beton (Eckzarge werkseitig vorgelocht/ vorgerichtet für verdeckte Falz-Schraubmontage inklusive Komplett-Montageset)	36,-

Preis für 2-teilige Umfassungszarge Profil 2140B für nachträgliche Montage, Spiegelbreite auf Bandgegenseite = 60 mm	€/ St.
Für Montage in Mauerwerk, Beton und Porenbeton (Inklusive Mauerwerksanker/ Dübellaschen zur Anschweißmontage, bei Bestellung bitte Wandart und Montageart angeben)	
Wandstärke 100 bis 145 mm	243,-
Wandstärke bis 205 mm	268,-
Wandstärke bis 270 mm	302,-
Wandstärke bis 300 mm	339,-
Wandstärke bis 450 mm	406,-

Preis	€/ St.
Zarge mit Bodeneinstand 1-99 mm	44,-

Preis für Beschlagvorrichtung	€/ St.
Vorrichtung für Rundrosettenbeschlag Ø 55 mm (Lochabstand 38 mm) <sup>1)</sup> Nicht möglich bei Zusatzausstattung einbruchhemmend bzw. Sicherheitstüren RC1N/ RC2 (WK2)	41,-

Preis für Novoferm Brandschutzschaum-Dose	€/ St.
Novoferm Brandschutzschaum-Dose <sup>2)</sup> (Dose ohne erforderliche handelsübliche Pistole)(1k-Brandschutzschaum, Baustoffkl. B1, 750 ml) Ergiebigkeit bei Eckzarge bzw. bei der Vorderschale 2-teilige U-Zarge Profil 2140B ca. 12 lfdm	34,-

Preis für Kunststoff-Abdeckprofil für Eckzarge	€/ St.
Kunststoff-Abdeckprofil für Eckzarge mit Weichlippe, weiß, selbstklebend, überstreichbar	36,-

Aufpreis für Türschliesservorrichtungen/ Türschließer für 1 flg. Türen bzw. 2 flg. MZ-Türen nur am Gangflügel	€/ St.	
NOVOFERM - GLEITSCHIENEN - Türschliesser NFGS 55 - EN 3-5, silberfarbig mit Gleitschiene und Hebel/ Flügelbreite min. 590 mm - max. 1250 mm (Aufpreis für Vorrichtung bitte unbedingt zusätzlich berechnen) <sup>2) 3)</sup>	Mit Standard Türschliesser	Ohne Aufpreis
	Ohne Standard Türschliesser	174,-
Gleitschienen-Türschliesser DORMA TS 93 N/ Basic, EN 2-5 oder GEZE TS 5000, EN 2-6; silberfarbig mit Gleitschiene und Hebel, max. Flügelbreite 1250 mm (Aufpreis inklusive Vorrichtung bereits enthalten) <sup>2) 3)</sup>	Mit Standard-Türschliesser	70,-
	Ohne Standard-Türschliesser	290,-

<sup>1)</sup> Zulage zu Türen die im Standard keinen Türschliesser haben.  
<sup>2)</sup> Bei 2-flügeligen Mehrzwecktüren gilt der Aufpreis nur für den Gangflügel.  
<sup>3)</sup> Montage nur auf Bandseite möglich.



# BESCHLÄGE



**RHODOS ER28**  
Edelstahl matt

BB / PZ Garnitur	<del>45,-</del>	<b>36,-</b>
WC Garnitur	57,50	<b>49,-</b>
PZ Feuerschutz Garnitur	<del>59,-</del>	<b>47,-</b>

Unser Hauspreis:



**RHODOS EPL28** Edelstahl matt  
Plan Design Rosette

BB / PZ Garnitur	<del>59,-</del>	<b>49,-</b>
WC Garnitur	<del>80,-</del>	<b>69,-</b>

Unser Hauspreis:



**RHODOS ER28Q**  
Edelstahl matt

BB / PZ Garnitur	<del>72,-</del>	<b>58,-</b>
WC Garnitur	<del>84,50</del>	<b>72,-</b>

Unser Hauspreis:



**RHODOS EPL28Q**  
Edelstahl matt, Planrosette

BB / PZ Garnitur	<del>63,50</del>	<b>59,-</b>
WC Garnitur	<del>84,50</del>	<b>79,-</b>

Unser Hauspreis:

## ESGR28 680K

Edelstahl Schutzbeschlag mit Zylinderschutz

Einbruchssicherheit nach DIN 18257 ES2

Außenschild 255 x 53 x 15 mm, Zylinderüberstand 10-15 mm mit gekröpftem Knopf EK583G

Innenrosette 52 mm x 10 mm, Türgriff fest drehbar gelagert,

8 mm exzentrisch gebohrter Schraubwechselstift

Standardtürstärke 34 - 48 mm, Lochung für Profilzylinder PZ 72 mm



mit Griff RHODOS ER28

Unser Hauspreis:

159,-	<del>104,-</del>
-------	------------------





**RHODOS ER28**  
 Kosmos Schwarz

Die Farbe „Kosmos Schwarz“ wird als Pulverbeschichtung auf den Edelstahl-Türgriff aufgetragen. Das elektrostatische Beschichtungs-Verfahren ist umweltschonend und qualitativ hochwertig. KARCHER DESIGN Türgriffe in „Kosmos Schwarz“ sind kratzfest und äußerst korrosionsbeständig. Die matte Oberfläche weist eine angenehme Farbtiefe auf mit weicher Haptik.

Unser Hauspreis:

BB / PZ Garnitur	<del>62,-</del>	<b>49,-</b>
WC Garnitur	<del>74,50</del>	<b>64,-</b>



RHODOS ER28 Kosmos Schwarz



**ISLAND ER14**  
Edelstahl matt



Unser Hauspreis:

BB Garnitur	<del>55,-</del>	<b>44,-</b>
WC Garnitur	<del>63,50</del>	<b>57,-</b>

**ELBA ER22**  
Edelstahl matt



Unser Hauspreis:

BB Garnitur	<del>54,-</del>	<b>52,-</b>
WC Garnitur	<del>76,50</del>	<b>56,-</b>

**KORFU ER24**  
Edelstahl matt



Unser Hauspreis:

BB / PZ Garnitur	<del>54,50</del>	<b>44,-</b>
WC Garnitur	<del>67,-</del>	<b>57,-</b>

**MALTA ER25**  
Edelstahl matt



Unser Hauspreis:

BB / PZ Garnitur	<del>44,50</del>	<b>36,-</b>
WC Garnitur	<del>57,-</del>	<b>44,-</b>

**SYLT ER26**  
Edelstahl matt



Unser Hauspreis:

BB Garnitur	<del>57,50</del>	<b>46,-</b>
WC Garnitur	<del>70,-</del>	<b>60,-</b>

**KRETA ER27**  
Edelstahl matt



Unser Hauspreis:

BB / PZ Garnitur	<del>43,-</del>	<b>34,-</b>
WC Garnitur	<del>55,50</del>	<b>47,-</b>
PZ Feuerschutz Garnitur	<del>57,-</del>	<b>46,-</b>

**ZYPERN ER29**  
Edelstahl matt



Unser Hauspreis:

BB Garnitur	<del>58,50</del>	<b>47,-</b>
WC Garnitur	<del>71,-</del>	<b>61,-</b>

**KORSIKA ER30**  
Edelstahl matt



Unser Hauspreis:

BB Garnitur	<del>57,50</del>	<b>46,-</b>
WC Garnitur	<del>70,-</del>	<b>60,-</b>



**RIO STEEL ER34**  
Edelstahl matt

Unser Hauspreis:

BB Garnitur	<del>53,50</del>	<b>43,-</b>
WC Garnitur	<del>66,-</del>	<b>57,-</b>



**LIGNANO STEEL ER35**  
Edelstahl matt

Unser Hauspreis:

BB Garnitur	<del>52,50</del>	<b>42,-</b>
WC Garnitur	<del>65,-</del>	<b>56,-</b>



**VERONA ER37**  
Edelstahl matt

Unser Hauspreis:

BB / PZ Garnitur	<del>60,-</del>	<b>48,-</b>
WC Garnitur	<del>72,50</del>	<b>62,-</b>

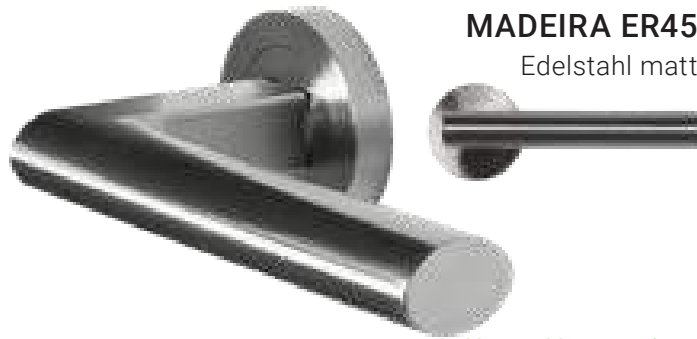

**MADEIRA ER45**  
Edelstahl matt

Unser Hauspreis:

BB / PZ Garnitur	<del>57,50</del>	<b>46,-</b>
WC Garnitur	<del>70,-</del>	<b>60,-</b>

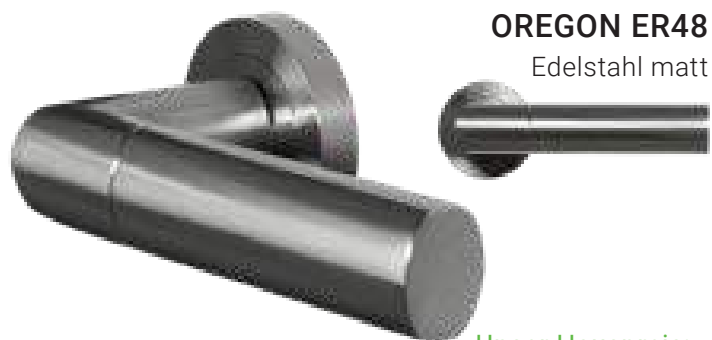

**OREGON ER48**  
Edelstahl matt

Unser Hauspreis:

BB Garnitur	<del>57,50</del>	<b>46,-</b>
WC Garnitur	<del>70,-</del>	<b>60,-</b>

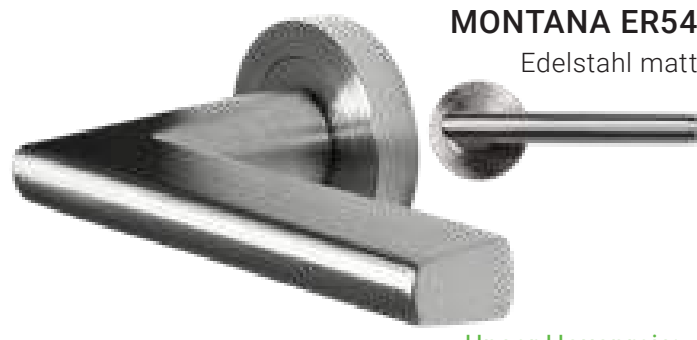

**MONTANA ER54**  
Edelstahl matt

Unser Hauspreis:

BB / PZ Garnitur	<del>57,-</del>	<b>46,-</b>
WC Garnitur	<del>69,50</del>	<b>59,-</b>



**PARIS ER55**  
Edelstahl matt

Unser Hauspreis:

BB Garnitur	<del>65,-</del>	<b>52,-</b>
WC Garnitur	<del>77,50</del>	<b>69,-</b>



**MADRID ER56**  
Edelstahl matt

Unser Hauspreis:

BB Garnitur	<del>63,-</del>	<b>51,-</b>
WC Garnitur	<del>75,50</del>	<b>68,-</b>

# BESCHLÄGE

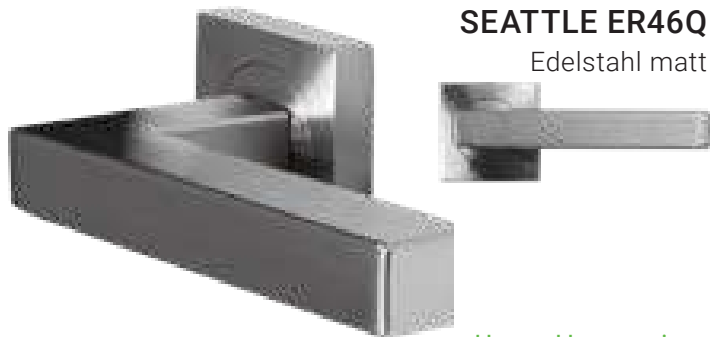

**SEATTLE ER46Q**  
Edelstahl matt

Unser Hauspreis:

BB / PZ Garnitur	<del>76,50</del>	<b>62,-</b>
WC Garnitur	<del>89,-</del>	<b>76,-</b>



**MONTANA ER54Q**  
Edelstahl matt

Unser Hauspreis:

BB Garnitur	<del>84,-</del>	<b>68,-</b>
WC Garnitur	<del>96,50</del>	<b>82,-</b>



**SEATTLE ER46Q**  
Kosmos Schwarz

Unser Hauspreis:

BB / PZ Garnitur	<del>88,50</del>	<b>71,-</b>
WC Garnitur	<del>101,-</del>	<b>86,-</b>



**MONTANA ER54Q**  
Kosmos Schwarz

Unser Hauspreis:

BB / PZ Garnitur	<del>69,-</del>	<b>56,-</b>
WC Garnitur	<del>81,50</del>	<b>69,-</b>



**EBG 502, Bänder 2-teilig**  
Kosmos Schwarz

Bandsatz für 1 Türelement | 18,-



**EBG 602, Bänder 3-teilig**  
Kosmos Schwarz

Bandsatz für 1 Türelement | 40,-



**E300** Edelstahl matt  
mit Klipprosette

Unser Hauspreis:

BB / PZ Garnitur	<del>25,-</del>	<b>19,90</b>
WC Garnitur	<del>35,-</del>	<b>29,90</b>



**E800Q** Edelstahl matt  
mit Klipprosette

Unser Hauspreis:

BB / PZ Garnitur	<del>43,-</del>	<b>34,-</b>
WC Garnitur	<del>54,50</del>	<b>47,-</b>





**RIO STEEL ER34**  
Edelstahl poliert / matt

Unser Hauspreis:

BB Garnitur	<del>56,50</del>	<b>46,-</b>
WC Garnitur	<del>69,-</del>	<b>59,-</b>



**LIGNANO STEEL ER35**  
Edelstahl poliert / matt

Unser Hauspreis:

BB Garnitur	<del>55,50</del>	<b>45,-</b>
WC Garnitur	<del>68,-</del>	<b>58,-</b>



**STARLIGHT R38**  
Chrom / Edelstahl matt

Unser Hauspreis:

BB / PZ Garnitur	<del>60,50</del>	<b>48,-</b>
WC Garnitur	<del>73,-</del>	<b>61,-</b>



**STARLIGHT R38**  
Nickelmatt / Edelstahl matt

Unser Hauspreis:

BB / PZ Garnitur	<del>59,00</del>	<b>47,-</b>
WC Garnitur	<del>71,50</del>	<b>61,-</b>

MONTANA ER54Q Kosmos Schwarz  
KD Comfort-Schloss Kosmos Schwarz



**SCHLIESSEN OHNE SCHLÜSSEL MIT DEM KD COMFORT-SCHLOSS**

Die Funktionsweise der Privacy Pin Technologie ist genial und kinderleicht. Um die Türe von innen zu verriegeln, drückt man bei geschlossener Türe den kleinen Stift/Pin neben dem Türgriff. Zum Entriegeln der Türe reicht das einfache Herunterdrücken des Türgriffes von Innen. Wird der Außentürgriff betätigt, während die Türe von innen verschlossen ist, läuft er einfach ins Leere. Das Schloss entriegelt geräuschlos und man kann den Raum wieder verlassen. Das KD Comfort Schloss eignet sich somit ideal für alle Räume, in denen Privatsphäre wichtig ist, ohne lange nach einem Schlüssel zu suchen.



## Formen und Material geschmiedetes Messing und Zinkdruckguss

Formspiele® Drückerpaare aus geschmiedetem Messing:

Alle Oberflächen der Formen 8011, 8020, 8030, 8080.  
Formen 8040, 8044 in PVD Kupfer matt und Messing poliert,  
sowie alle Rosetten und Schilder.

Formspiele® Drückerpaare aus Zinkdruckguss:

Die Formen 8010, 8077, 8040, 8044, in Chrom matt, Nickel  
satin und Titanium matt.

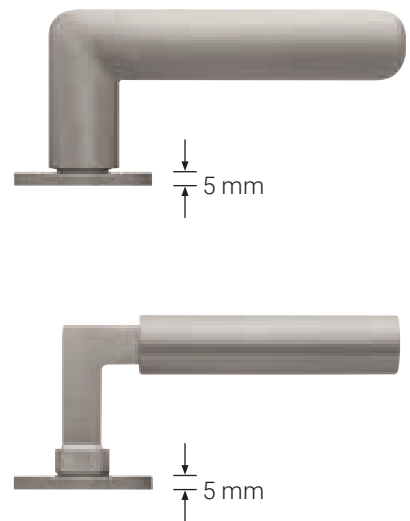

## Design kombiniert mit Farben und Oberflächen



Chrom matt



Nickel satin

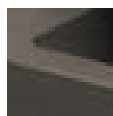

Titanium matt

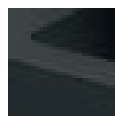

Black satin

### Die Oberflächen:

Verschiedene hochwertige Oberflächen stehen zur Auswahl und runden das Erscheinungsbild ab.

PVD (=physical vapour deposition)

Die physikalische Gasphasenabscheidung ist ein vakuumbasiertes Beschichtungsverfahren.

Hierbei wird eine hauchdünne, aber enorm kratzfeste und widerstandsfähige Schicht auf dem Material aufgebracht.

**8010**  
Nickel satin



Drückerpaar **39,90 €**

**8106**  
Nickel satin

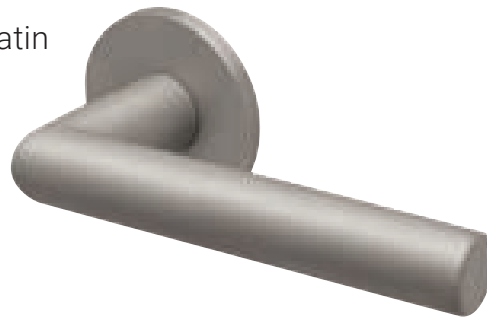

Drückerpaar **39,90 €**

**8040**  
Nickel satin

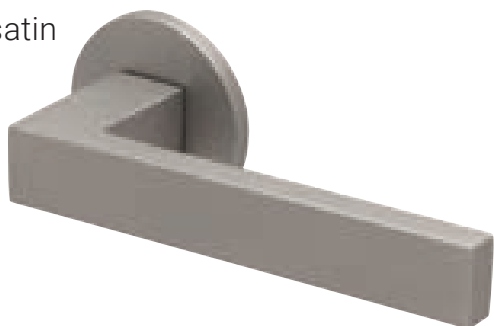

Drückerpaar **39,90 €**

**Rosetten**  
rund



BB/PZ Kit **10,90 €**  
WC Kit **20,90 €**

**8077**  
Nickel satin



Drückerpaar **39,90 €**

**Muschelgriff oval**  
Nickel satin

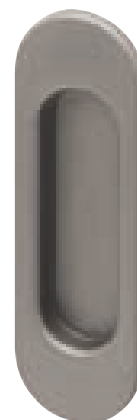

Paar **41,80 €**

**8044**  
Nickel satin

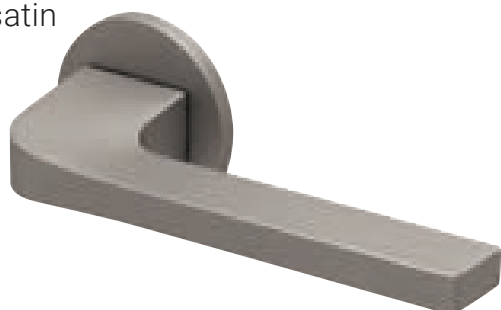

Drückerpaar **39,90 €**

**Verfügbare Farben**



# BESCHLÄGE

**8010 Q**  
Nickel satin

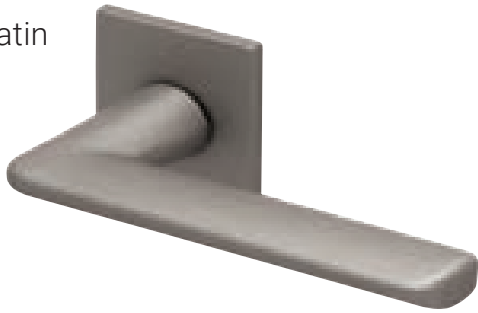

Drückerpaar **44,90 €**

**8106 Q**  
Nickel satin

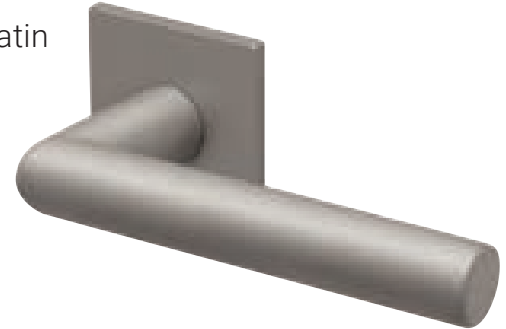

Drückerpaar **44,90 €**

**8040 Q**  
Nickel satin

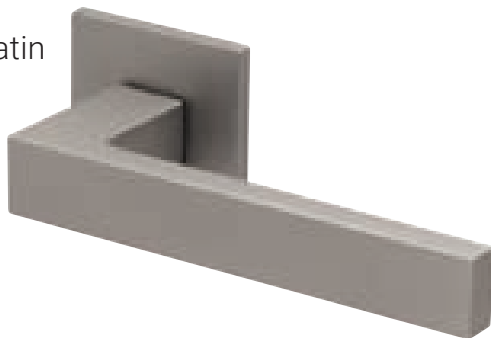

Drückerpaar **44,90 €**

**Rosetten**  
quadrat



BB/PZ Kit **14,90 €**  
WC Kit **24,90 €**

**8077 Q**  
Nickel satin

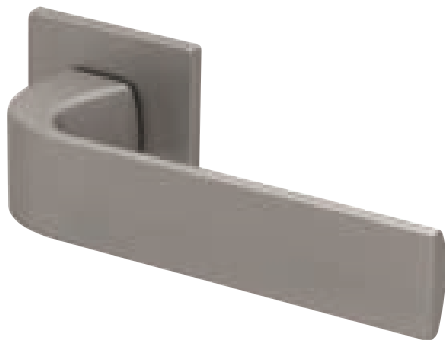

Drückerpaar **44,90 €**

**Muschelgriff eckig**  
Nickel satin

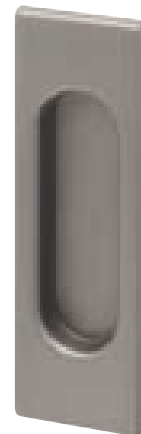

Paar **41,80 €**

**8044 Q**  
Nickel satin

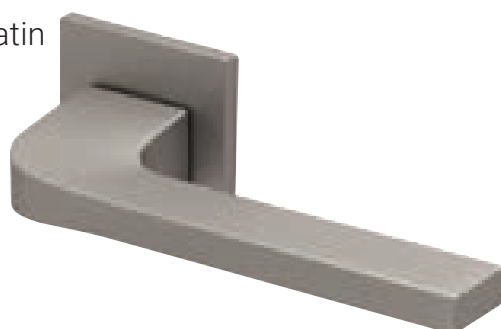

Drückerpaar **44,90 €**

## Verfügbare Farben



**Glastürset Form B**  
Nickel satin



Blind



Glastürband 3-teilig

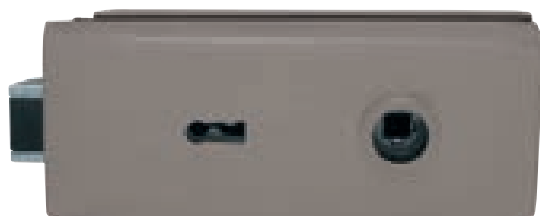

BB



WC außen



PZ



WC innen

Glastürset Blind\* **249,90 €**  
 Glastürset BB\* **259,90 €**  
 Glastürset PZ\* **259,90 €**  
 Glastürset WC\* **279,90 €**

\*Preise zzgl. Drückerpaar

**Bänder 2-teilig**  
Nickel satin

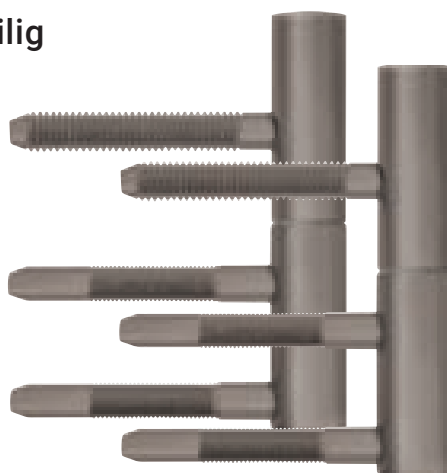

Paar **29,90 €**

**Bänder 3-teilig**  
Nickel satin

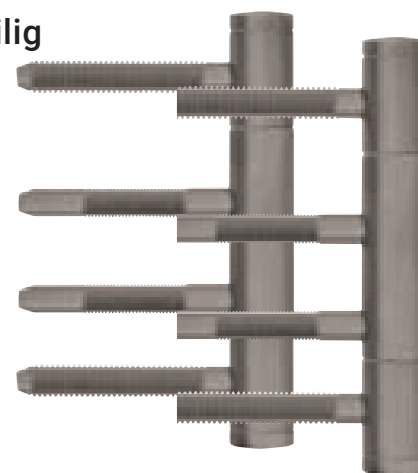

Paar **39,90 €**



### Produktgewordene Sicherheit

Türschließer haben Alltagsgeschäfte und Notfallsituationen zu meistern: Sie dämpfen den Türschlag und sorgen für sicheres Schließen. In Notfallsituationen garantieren sie, dass Brandabschnitte zuverlässig getrennt und Leben gerettet werden können. Im täglichen Einsatz erhöht das asymmetrische Getriebe den Begehkomfort beim Öffnen der Tür.

Türschließer von ECO Schulte arbeiten rein mechanisch mit hydraulisch gedämpfter und getriebeuntersetzter Federkraft. Das mechanische Prinzip stellt die Funktion unter allen Rahmenbedingungen sicher - auch bei Stromausfall. Die spezielle Getriebegeometrie garantiert einen hohen Begehkomfort und maximale Ergonomie. Gleichzeitig stellt sie eine garantiert normkonforme Schließkraft zur Überwindung des Schlosswiderstands bereit.



Türschließer und Gleitschiene bilden eine formschlüssige Einheit

Beschreibung	Oberfläche	Preis
TS 41 B (1-4)	Silber RAL 9006	129,-
mit Gleitschiene B mit Montageplatte	Weiß RAL 9016	129,-
Befestigungswinkel für Obentürschließer für stumpfe oder gefälzte Türen (bei Bestellung bitte angeben)		8,- / Paar

Weitere Informationen finden Sie bei unseren Lieferanten



ASTRA / HGM



HGM

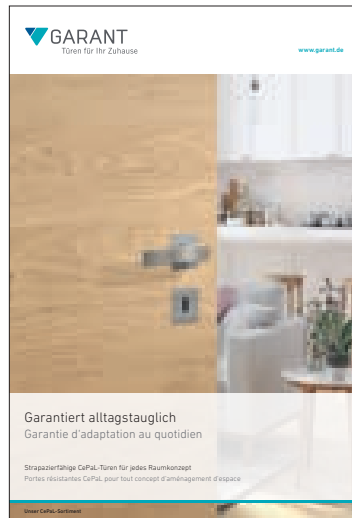

GARANT



PROFILINE



DANA



KONOLD

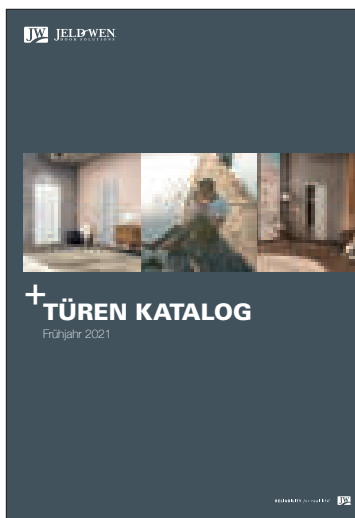

JELD WEN

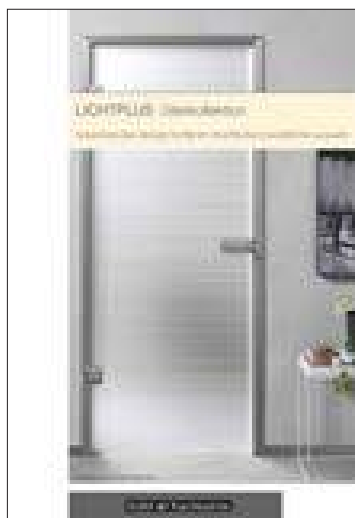

LICHT & HARMONIE

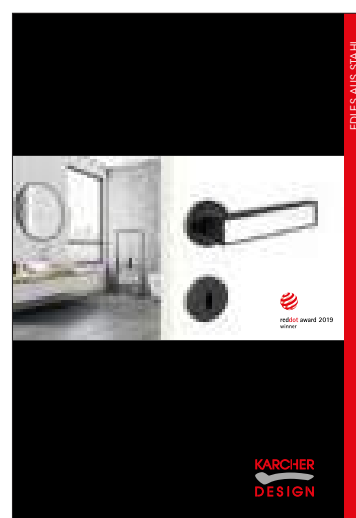

KARCHER



# BURGER HOLZZENTRUM TÜREN



Katalog 2021/22

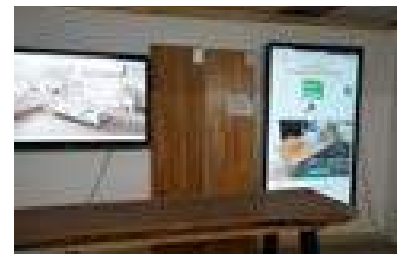
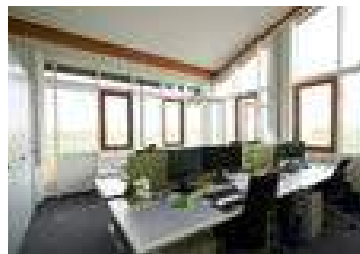

Türen • Böden • Holzbau • Markisen • Dämmung • Holz im Garten • Plattenwerkstoffe • Große Ausstellung • Fenster & Haustüren • Furniere & Schnittholz

Karl Burger GmbH & Co. KG  
Auchseshheimer Str. 1 – 3  
86663 Asbach-Bäumenheim

Telefon 0906 298-0  
Telefax 0906 298-100

eMail: [info@burger-holzzentrum.de](mailto:info@burger-holzzentrum.de)

[www.burger-holzzentrum.de](http://www.burger-holzzentrum.de)  
[www.tischplatten.kaufen](http://www.tischplatten.kaufen)

Karl Burger GmbH & Co. KG  
Schwäblstraße 30  
85053 Ingolstadt

Telefon 0841 23 23 99-0  
Telefax 0841 23 23 99-99



eMail: [ingolstadt@burger-holzzentrum.de](mailto:ingolstadt@burger-holzzentrum.de)

 [burger\\_echtholz\\_tischplatten](#)  
 [BurgerTischplatten](#)

BWE Bauen Wohnen Einkaufen GmbH  
Max-Planck-Str. 7  
85716 Unterschleißheim

Telefon 089 689 79 53 - 50  
Telefax 089 689 79 53 - 51

eMail: [info@bwe-bauen.de](mailto:info@bwe-bauen.de)

 [bwe.bauen](#)  
 [bwe\\_muenchen](#)  
 [bwe\\_muenchen](#)